



MULTI-FIX[®]

DO BRASIL



A mais completa linha de **Parafusos Autoperfurantes**.

COBERTURAS
E FACHADAS



CONSTRUÇÃO
CIVIL



DRYWALL E
STEELFRAME



ESQUADRIAS
METÁLICAS



USO GERAL
INDUSTRIALIZADO



MOVEIS E
CARPINTARIA



PARAFUSOS PARA COBERTURAS, ESTRUTURAS METÁLICAS E USO GERAL



PARAFUSOS PARA USO GERAL

PARAFUSOS PARA MADEIRA



PARAFUSOS PARA DRYWALL

ACESSÓRIOS



LINHA CONCRETO E CHUMBADORES

LANÇAMENTO



PARAFUSOS SEXTAVADOS INTERNOS

TECNOLOGIA DE PONTA EM FIXAÇÃO.

Introdução

MF

Somos uma empresa importadora, que oferece a mais alta qualidade em fixação para a construção metálica, a seco e industrializada. MULTI-FIX fez o seu ingresso no mercado de fixadores no ano de 2000, com uma ampla experiência no ramo, oferecendo:

- Produtos que melhoram a qualidade de sua fixações.
- Novas técnicas de aplicações (sem perfuramento prévio).
- Redução substancial de custos e tempo de instalação.
- Assessoramento permanente.
- Continua oferta de novidades e soluções.

MULTI-FIX oferece soluções em fixadores, tendo como ponto fundamental a qualidade de nossos produtos, rigorosamente controladas.

Ao longo destes 23 anos ampliamos continuamente a nossa linha de produtos de tal forma que em conjunto com nossos clientes contribuimos para o crescimento e consolidação do uso dos parafusos autoperfurantes no Brasil, o que nos enche de orgulho e gratidão.

Nosso slogan inicial ainda carrega consigo o DNA da empresa: "Tecnologia de Ponta em Fixação"

TECNOLOGIA: Inovação, Novos Processos, Mais Rápido.
PONTA: Vanguardismo; Parafusos Ponta Broca, o início de tudo.
FIXAÇÃO: Nosso Mercado de Atuação e Expansão.



"MF", nosso selo de identificação e qualidade em cada um de nossos produtos.

*Nós somos Multi-Fix do Brasil,
nós somos "Tecnologia de Ponta em Fixação".*



SEGMENTOS DE COBERTURA EM TODO O PAIS

CONSTRUÇÃO CIVIL, ENGENHARIA CIVIL, TELHADOS, CONSTRUÇÃO A SECO, LINHA DRYWALL, STEEL FRAME WOOD FRAME, PERFIS DE ALUMÍNIO, METALMECÂNICA, MONTADORAS, INDÚSTRIA AUTOMOTIVA, NAVAL, LINHA BRANCA, SIDERURGIA, PETROQUÍMICA, SERRALHERIA, GALPÕES, FUNILARIAS, REVESTIMENTOS, MOVELEIRAS, REFORMAS, DECORAÇÃO, ETC.

MISSÃO

Queremos servir os nossos clientes como o parceiro mais confiável.



Agilidade na Entrega
Preços Competitivos
Alta Qualidade
Variedade de Modelos e Medidas
Produtos Especiais sob Encomenda
Fornecedores Certificados

VISÃO

Liderar com as nossas inovações e tecnologias o fornecimento de autoperfurantes.



23 Anos de Experiência
Estoque Grande
Representantes em Muitas Regiões
Assessoramento Técnico
Serviço personalizado
Orçamentos na Hora



LEIA O CÓDIGO QR E
SOLICITE O SEU
ORÇAMENTO
NA HORA

WhatsApp





MAIS DE 600 NOVOS PRODUTOS

NOVA LINHA SEXTAVADO INTERNO MF ALTA RESISTÊNCIA



- :: Parafuso Sem Cabeça Sextavado Interno Ponta Côncava - DIN 916 - 45H
- :: Parafuso Cabeça Chata Sextavado Interno - DIN 7991 - AÇO LIGA 10.9
- :: Parafuso Cabeça Abaulada Sextavado Interno - DIN 7380 - AÇO LIGA 10.9
- :: Parafuso Cabeça Cilíndrica Sextavado Interno - DIN 912 - AÇO LIGA 12.9 (Métrica Grossa e Métrica Fina - Rosca Parcial e Rosca Inteira)

RESISTÊNCIA E ACABAMENTO DIFERENCIADO.



CHUMBADORES NOVA LINHA



PB-CB-CBE-ACESSÓRIOS

MF



Indice MF

A Multi-Fix do Brasil, apresenta seu novo catálogo de produtos, contendo informações técnicas e de aplicação que servirão como orientação para os setores de compras e vendas. Apresentamos neste catálogo vários lançamentos, todavia estamos continuamente ampliando nossa linha com o objetivo de melhor atender nossos clientes. Caso você não encontre aqui o item desejado faça-nos uma consulta e teremos prazer em atendê-lo!

A mais completa linha de **Parafusos Autoperfurantes.**



- PAG #1** - Capa
- PAG #2** - Intro
- PAG #3** - Lançamentos
- PAG #4** - Indice
- PAG #5** - Sextavados Internos Cab/Cilíndrica
- PAG #6** - Sextavados Internos Cab/Cilíndrica Especiais
- PAG #7** - Sextavados Internos Cab/Chata
- PAG #8** - Sextavados Internos Cab/Abaulada
- PAG #9** - Sextavados Internos Sem Cabeça
- PAG #10** - Chumbadores PB
- PAG #11** - Chumbadores CB e CBPL
- PAG #12** - Chumbadores CBE e CBEPL
- PAG #13** - Acessórios Chumbadores
- PAG #14** - Parafusos para Concreto
- PAG #15** - Linha M+ Sextavado Flangeado
- PAG #16** - Linha M+ Sextavado Flangeado Insulation
- PAG #17** - PBSAV Ponta Broca Sext. Ar/Vulcanizada
- PAG #18** - PBS AV Costura Ponta Broca Sext. Ar/Vulcanizada
- PAG #19** - PBS Cupped Ponta Broca Sext. Ar/EPDM
- PAG #20** - PBS Cupped Ponta Broca Sext. Ar/EPDM
- PAG #21** - PBS Cupped Costura Ponta Broca Sext. Ar/EPDM
- PAG #22** - PAS Costura Ponta Agulha Sext. Ar/EPDM
- PAG #23** - PBS Cupped #5 Ponta Broca Sext. Ar/EPDM
- PAG #24** - PBS Cupped Insulation Ponta Broca Sext. Ar/EPDM
- PAG #25** - PBS Cupped Insulation #1 Ponta Broca Sext. Ar/EPDM
- PAG #26** - POS Cupped Ponta Ogivada Sext. Ar/EPDM
- PAG #27** - POS Cupped Insulation Ponta Ogivada Sext. Ar/EPDM
- PAG #28** - POST Ponta Ogivada Sext. Ar/BAZ
- PAG #29** - PBST Ponta Broca Sext. Ar/BAZ
- PAG #30** - PBS Ponta Broca Sextavado
- PAG #31** - AV Arruelas Vulcanizadas
- PAG #32** - PBRX Ponta Broca Cab/Redonda Torx
- PAG #33** - PBP Ponta Broca Cab/Panela
- PAG #34** - PBC Ponta Broca Cab/Chata
- PAG #35** - PBF Ponta Broca Cab/Flangeada
- PAG #36** - PAF Ponta Agulha Cab/Flangeada
- PAG #37** - PAT Ponta Agulha Cab/Trombeta
- PAG #38** - PATM Ponta Agulha Cab/Trombeta Madeira
- PAG #39** - PBT Ponta Broca Cab/Trombeta
- PAG #40** - PBEA Ponta Broca Cab/Chata C/Estrias e Asas
- PAG #41** - PBEE Ponta Broca Cab/Chata Escalonada C/Estrias
- PAG #42** - PAEE Ponta Espada Cab/Chata Escalonada C/Estrias
- PAG #43** - Buchas
- PAG #44** - Fitas
- PAG #45** - ATP Auto-Atarraxante Cab/Panela
- PAG #46** - ATPP Auto-Atarraxante Cab/Panela Ponta Piloto
- PAG #47** - ATC Auto-Atarraxante Cab/Chata
- PAG #48** - PSS Sextavado Rosca Soberba
- PAG #49** - PCC Chipboard Cab/Chata C/Estrias
- PAG #50** - PCF Chipboard Cab/Flangeada
- PAG #51** - Portas Magnéticos
- PAG #52** - Soquetes Magnéticos
- PAG #53** - Pontas (Bits)
- PAG #54** - Pontas (Bits)
- PAG #55** - Pontas (Bits)
- PAG #56** - Ponta de Estoque
- PAG #57** - Informação Técnica
- PAG #58** - Informação Técnica
- PAG #59** - Informação Técnica

PRINCIPAIS SEGMENTOS

COBERTURAS E FACHADAS



CONSTRUÇÃO CIVIL



DRYWALL E STEELFRAME



ESQUADRIAS METÁLICAS



USO GERAL INDUSTRIALIZADO



MOVEIS E CARPINTARIA



ALGUMAS APLICAÇÕES



ESTRUTURAS METÁLICAS



TELHAS METÁLICAS



TELHAS SIMPLES



CHAPAS FINAS



CONCRETO



FIX/PERFIL



FIX/CORRIMAO



FIX/DUTOS



CONSTRUÇÃO A SECO



STEEL FRAME



MEZANINOS



MADEIRA



CONSTRUÇÃO CIVIL



TELHAS THERMO ACUSTICAS



UNIAO DE TELHAS



VIGAS LAMINADAS



PLACAS CIMENTICIAS



PAINELIS OSB



CONSTRUÇÕES



FORROS PVC



PLÁSTICOS



ELETRODOMESTICOS



ESQUADRIAS



MOVEIS TUBULARES



FAMILIA MF:
SI-CC
SEXTAVADO INTERNO
CABEÇA CILINDRICA



SEXTAVADO INTERNO / CILINDRICO

Acabamento Oxidado e Oleado
Certificado de Qualidade

Parafuso Sextavado Interno Cabeça Cilindrica DIN 912 Aço Liga 12,9

Codigo MF	Medida	Emb.
1103004	M3-0.5x4	500 PÇS
1103005	M3-0.5x5	500 PÇS
1103006	M3-0.5x6	500 PÇS
1103008	M3-0.5x8	500 PÇS
1103010	M3-0.5x10	500 PÇS
1103012	M3-0.5x12	500 PÇS
1103016	M3-0.5x16	500 PÇS
1103020	M3-0.5x20	500 PÇS
1103025	M3-0.5x25	500 PÇS
1103030	M3-0.5x30	500 PÇS
1103035	M3-0.5x35	500 PÇS
1103040	M3-0.5x40	400 PÇS
1103045	M3-0.5x45	450 PÇS
1103050	M3-0.5x50	400 PÇS
1103060	M3-0.5x60	350 PÇS
1104006	M4-0.7x6	500 PÇS
1104008	M4-0.7x8	500 PÇS
1104010	M4-0.7x10	500 PÇS
1104012	M4-0.7x12	500 PÇS
1104016	M4-0.7x16	500 PÇS
1104020	M4-0.7x20	500 PÇS
1104025	M4-0.7x25	500 PÇS
1104030	M4-0.7x30	500 PÇS
1104035	M4-0.7x35	200 PÇS
1104040	M4-0.7x40	250 PÇS
1104045	M4-0.7x45	300 PÇS
1104050	M4-0.7x50	300 PÇS
1104060	M4-0.7x60	200 PÇS
1104070	M4-0.7x70	350 PÇS
1104080	M4-0.7x80	200 PÇS
1104090	M4-0.7x90	200 PÇS
1104100	M4-0.7x100	200 PÇS
1104110	M4-0.7x110	200 PÇS
1105006	M5-0.8x6	500 PÇS
1105008	M5-0.8x8	500 PÇS
1105010	M5-0.8x10	500 PÇS
1105012	M5-0.8x12	500 PÇS
1105016	M5-0.8x16	500 PÇS
1105020	M5-0.8x20	500 PÇS
1105025	M5-0.8x25	600 PÇS
1105030	M5-0.8x30	500 PÇS
1105035	M5-0.8x35	500 PÇS
1105040	M5-0.8x40	250 PÇS
1105045	M5-0.8x45	200 PÇS
1105050	M5-0.8x50	250 PÇS
1105055	M5-0.8x55	250 PÇS
1105060	M5-0.8x60	300 PÇS
1105070	M5-0.8x70	250 PÇS
1105080	M5-0.8x80	250 PÇS
1105090	M5-0.8x90	200 PÇS
1105100	M5-0.8x100	200 PÇS
1105120	M5-0.8x120	200 PÇS
1105140	M5-0.8x140	150 PÇS
1106008	M6-1.0x8	400 PÇS
1106010	M6-1.0x10	500 PÇS
1106012	M6-1.0x12	400 PÇS
1106016	M6-1.0x16	700 PÇS
1106020	M6-1.0x20	700 PÇS
1106025	M6-1.0x25	500 PÇS
1106030	M6-1.0x30	450 PÇS
1106035	M6-1.0x35	400 PÇS
1106040	M6-1.0x40	350 PÇS
1106045	M6-1.0x45	300 PÇS
1106050	M6-1.0x50	250 PÇS
1106055	M6-1.0x55	250 PÇS
1106060	M6-1.0x60	200 PÇS
1106070	M6-1.0x70	200 PÇS
1106080	M6-1.0x80	100 PÇS
1106090	M6-1.0x90	100 PÇS
1106100	M6-1.0x100	150 PÇS
1106110	M6-1.0x110	100 PÇS
1106120	M6-1.0x120	100 PÇS
1106130	M6-1.0x130	100 PÇS
1106140	M6-1.0x140	100 PÇS
1106150	M6-1.0x150	100 PÇS

Codigo MF	Medida	Emb.
1108010	M8-1.25x10	250 PÇS
1108012	M8-1.25x12	200 PÇS
1108014	M8-1.25x14	200 PÇS
1108016	M8-1.25x16	200 PÇS
1108020	M8-1.25x20	200 PÇS
1108025	M8-1.25x25	300 PÇS
1108030	M8-1.25x30	250 PÇS
1108035	M8-1.25x35	200 PÇS
1108040	M8-1.25x40	200 PÇS
1108045	M8-1.25x45	150 PÇS
1108050	M8-1.25x50	150 PÇS
1108055	M8-1.25x55	150 PÇS
1108060	M8-1.25x60	120 PÇS
1108070	M8-1.25x70	100 PÇS
1108080	M8-1.25x80	100 PÇS
1108090	M8-1.25x90	100 PÇS
1108100	M8-1.25x100	50 PÇS
1108110	M8-1.25x110	50 PÇS
1108120	M8-1.25x120	50 PÇS
1108130	M8-1.25x130	50 PÇS
1108140	M8-1.25x140	50 PÇS
1108150	M8-1.25x150	50 PÇS
1108170	M8-1.25x170	60 PÇS
1108200	M8-1.25x200	50 PÇS
1108220	M8-1.25x220	50 PÇS
1108250	M8-1.25x250	40 PÇS
1110016	M10-1.5x16	200 PÇS
1110020	M10-1.5x20	200 PÇS
1110025	M10-1.5x25	150 PÇS
1110030	M10-1.5x30	150 PÇS
1110035	M10-1.5x35	120 PÇS
1110040	M10-1.5x40	120 PÇS
1110045	M10-1.5x45	100 PÇS
1110050	M10-1.5x50	100 PÇS
1110055	M10-1.5x55	80 PÇS
1110060	M10-1.5x60	80 PÇS
1110070	M10-1.5x70	70 PÇS
1110080	M10-1.5x80	70 PÇS
1110090	M10-1.5x90	60 PÇS
1110100	M10-1.5x100	50 PÇS
1110110	M10-1.5x110	50 PÇS
1110120	M10-1.5x120	50 PÇS
1110130	M10-1.5x130	50 PÇS
1110140	M10-1.5x140	50 PÇS
1110150	M10-1.5x150	50 PÇS
1110170	M10-1.5x170	50 PÇS
1110200	M10-1.5x200	40 PÇS
1110220	M10-1.5x220	40 PÇS
1110250	M10-1.5x250	40 PÇS
1110300	M10-1.5x300	30 PÇS
1112016	M12-1.75x16	150 PÇS
1112020	M12-1.75x20	120 PÇS
1112025	M12-1.75x25	100 PÇS
1112030	M12-1.75x30	100 PÇS
1112035	M12-1.75x35	80 PÇS
1112040	M12-1.75x40	80 PÇS
1112045	M12-1.75x45	80 PÇS
1112050	M12-1.75x50	70 PÇS
1112055	M12-1.75x55	60 PÇS
1112060	M12-1.75x60	60 PÇS
1112070	M12-1.75x70	50 PÇS
1112080	M12-1.75x80	50 PÇS
1112090	M12-1.75x90	50 PÇS
1112100	M12-1.75x100	40 PÇS
1112110	M12-1.75x110	40 PÇS
1112120	M12-1.75x120	40 PÇS
1112130	M12-1.75x130	40 PÇS
1112140	M12-1.75x140	35 PÇS
1112150	M12-1.75x150	35 PÇS
1112160	M12-1.75x160	30 PÇS
1112180	M12-1.75x180	30 PÇS
1112200	M12-1.75x200	25 PÇS
1112250	M12-1.75x250	30 PÇS
1112300	M12-1.75x300	25 PÇS

Codigo MF	Medida	Emb.
1114030	M14-2.0x30	50 PÇS
1114035	M14-2.0x35	50 PÇS
1114040	M14-2.0x40	50 PÇS
1114045	M14-2.0x45	50 PÇS
1114050	M14-2.0x50	50 PÇS
1114055	M14-2.0x55	50 PÇS
1114060	M14-2.0x60	50 PÇS
1114070	M14-2.0x70	40 PÇS
1114080	M14-2.0x80	40 PÇS
1114090	M14-2.0x90	25 PÇS
1114100	M14-2.0x100	25 PÇS
1114110	M14-2.0x110	25 PÇS
1114120	M14-2.0x120	25 PÇS
1114130	M14-2.0x130	25 PÇS
1114140	M14-2.0x140	25 PÇS
1114150	M14-2.0x150	25 PÇS
1114160	M14-2.0x160	20 PÇS
1114180	M14-2.0x180	20 PÇS
1114200	M14-2.0x200	20 PÇS
1114250	M14-2.0x250	20 PÇS
1114300	M14-2.0x300	15 PÇS
1116030	M16-2.0x30	50 PÇS
1116035	M16-2.0x35	40 PÇS
1116040	M16-2.0x40	40 PÇS
1116045	M16-2.0x45	35 PÇS
1116050	M16-2.0x50	35 PÇS
1116055	M16-2.0x55	35 PÇS
1116060	M16-2.0x60	30 PÇS
1116070	M16-2.0x70	30 PÇS
1116080	M16-2.0x80	30 PÇS
1116090	M16-2.0x90	25 PÇS
1116100	M16-2.0x100	20 PÇS
1116110	M16-2.0x110	20 PÇS
1116120	M16-2.0x120	20 PÇS
1116130	M16-2.0x130	20 PÇS
1116140	M16-2.0x140	20 PÇS
1116150	M16-2.0x150	20 PÇS
1116160	M16-2.0x160	20 PÇS
1116180	M16-2.0x180	15 PÇS
1116200	M16-2.0x200	15 PÇS
1116250	M16-2.0x250	10 PÇS
1116300	M16-2.0x300	10 PÇS
1118040	M18-2.5x40	25 PÇS
1118045	M18-2.5x45	25 PÇS
1118050	M18-2.5x50	25 PÇS
1118055	M18-2.5x55	25 PÇS
1118060	M18-2.5x60	25 PÇS
1118070	M18-2.5x70	25 PÇS
1118080	M18-2.5x80	20 PÇS
1118090	M18-2.5x90	20 PÇS
1118100	M18-2.5x100	20 PÇS
1118110	M18-2.5x110	15 PÇS
1118120	M18-2.5x120	15 PÇS
1118130	M18-2.5x130	15 PÇS
1118140	M18-2.5x140	15 PÇS
1118150	M18-2.5x150	15 PÇS
1118160	M18-2.5x160	12 PÇS
1118180	M18-2.5x180	12 PÇS
1118200	M18-2.5x200	12 PÇS
1118250	M18-2.5x250	10 PÇS
1118300	M18-2.5x300	10 PÇS
1120035	M20-2.5x35	25 PÇS
1120040	M20-2.5x40	25 PÇS
1120045	M20-2.5x45	25 PÇS
1120050	M20-2.5x50	25 PÇS
1120055	M20-2.5x55	25 PÇS
1120060	M20-2.5x60	20 PÇS
1120070	M20-2.5x70	20 PÇS
1120080	M20-2.5x80	15 PÇS
1120090	M20-2.5x90	15 PÇS
1120100	M20-2.5x100	15 PÇS
1120110	M20-2.5x110	12 PÇS
1120120	M20-2.5x120	12 PÇS
1120130	M20-2.5x130	12 PÇS
1120140	M20-2.5x140	12 PÇS

Codigo MF	Medida	Emb.
1120150	M20-2.5x150	12 PÇS
1120160	M20-2.5x160	10 PÇS
1120180	M20-2.5x180	10 PÇS
1120200	M20-2.5x200	8 PÇS
1120250	M20-2.5x250	5 PÇS
1120300	M20-2.5x300	5 PÇS
1122040	M22-2.5x40	20 PÇS
1122050	M22-2.5x50	20 PÇS
1122060	M22-2.5x60	20 PÇS
1122070	M22-2.5x70	20 PÇS
1122080	M22-2.5x80	20 PÇS
1122090	M22-2.5x90	20 PÇS
1122100	M22-2.5x100	20 PÇS
1122110	M22-2.5x110	20 PÇS
1122120	M22-2.5x120	20 PÇS
1122130	M22-2.5x130	20 PÇS
1122140	M22-2.5x140	20 PÇS
1122150	M22-2.5x150	10 PÇS
1122160	M22-2.5x160	10 PÇS
1122200	M22-2.5x200	10 PÇS
1124050	M24-3.0x50	20 PÇS
1124060	M24-3.0x60	20 PÇS
1124070	M24-3.0x70	20 PÇS
1124080	M24-3.0x80	20 PÇS
1124090	M24-3.0x90	20 PÇS
1124100	M24-3.0x100	20 PÇS
1124110	M24-3.0x110	10 PÇS
1124120	M24-3.0x120	10 PÇS
1124130	M24-3.0x130	10 PÇS
1124140	M24-3.0x140	10 PÇS
1124150	M24-3.0x150	10 PÇS
1124160	M24-3.0x160	10 PÇS
1124200	M24-3.0x200	10 PÇS
1124220	M24-3.0x220	10 PÇS
1124240	M24-3.0x240	10 PÇS
1124260	M24-3.0x260	10 PÇS
1124300	M24-3.0x300	10 PÇS
1124350	M24-3.0x350	10 PÇS
1130050	M30-3.5x50	1 PÇ
1130060	M30-3.5x60	1 PÇ
1130070	M30-3.5x70	1 PÇ
1130080	M30-3.5x80	1 PÇ
1130090	M30-3.5x90	1 PÇ
1130100	M30-3.5x100	1 PÇ
1130110	M30-3.5x110	1 PÇ
1130120	M30-3.5x120	1 PÇ
1130130	M30-3.5x130	1 PÇ
1130140	M30-3.5x140	1 PÇ
1130150	M30-3.5x150	1 PÇ
1130160	M30-3.5x160	1 PÇ
1130170	M30-3.5x170	1 PÇ
1130180	M30-3.5x180	1 PÇ
1130200	M30-3.5x200	1 PÇ
1130220	M30-3.5x220	1 PÇ
1130240	M30-3.5x240	1 PÇ
1130260	M30-3.5x260	1 PÇ



SEXTAVADO INTERNO / CILINDRICO

ESPECIAL: ROSCA INTEIRA

Acabamento Oxidado e Oleado
Certificado de Qualidade

Parafuso Sextavado Interno Cabeça Cilindrica Rosca Inteira DIN 912 Aço Liga 12,9



FAMILIA MF:

SI-CC

SEXTAVADO INTERNO
CABEÇA CILINDRICA ROSCA INTEIRA

Codigo MF	Medida	Emb.
2103030	M3-0.5x30	250
2103040	M3-0.5x40	250
2104040	M4-0.7x40	250
2104050	M4-0.7x50	250
2105040	M5-0.8x40	200
2105060	M5-0.8x60	200
2105080	M5-0.8x80	100
2105100	M5-0.8x100	50
2106040	M6-1.0x40	250
2106050	M6-1.0x50	175
2106060	M6-1.0x60	150
2106120	M6-1.0x120	80
2108080	M8-1.25x80	70
2108100	M8-1.25x100	50
2108120	M8-1.25x120	25
2108140	M8-1.25x140	40
2110060	M10-1.5x60	110
2110120	M10-1.5x120	55
2112060	M12-1.75x60	80
2112100	M12-1.75x100	50
2112120	M12-1.75x120	40
2112140	M12-1.75x140	30
2112200	M12-1.75x200	30
2114080	M14-2.0x80	45
2114100	M14-2.0x100	40
2114120	M14-2.0x120	35
2114140	M14-2.0x140	30
2116100	M16-2.0x100	25
2116140	M16-2.0x140	20



**NOVA LINHA
SEXTAVADO
INTERNO MF**

RESISTÊNCIA E ACABAMENTO DIFERENCIADO.



SEXTAVADO INTERNO / CILINDRICO

ESPECIAL: METRICA FINA

Acabamento Oxidado e Oleado
Certificado de Qualidade

Parafuso Sextavado Interno Cabeça Cilindrica Metrica Fina DIN 912 Aço Liga 12,9



FAMILIA MF:

SI-CC

SEXTAVADO INTERNO
CABEÇA CILINDRICA METRICA FINA

Codigo MF	Medida	Emb.
1208016	M8-1.0x16	300 PÇS
1208020	M8-1.0x20	250 PÇS
1208025	M8-1.0x25	250 PÇS
1208030	M8-1.0x30	200 PÇS
1208035	M8-1.0x35	200 PÇS
1208040	M8-1.0x40	100 PÇS
1208050	M8-1.0x50	150 PÇS
1208060	M8-1.0x60	100 PÇS
1210020	M10-1.0x20	150 PÇS
1210025	M10-1.0x25	150 PÇS
1210030	M10-1.0x30	150 PÇS
1210035	M10-1.0x35	150 PÇS
1210040	M10-1.0x40	100 PÇS
1210050	M10-1.0x50	100 PÇS
1210060	M10-1.0x60	100 PÇS
1210070	M10-1.0x70	50 PÇS
1210080	M10-1.0x80	50 PÇS
1310020	M10-1.25x20	150 PÇS
1310025	M10-1.25x25	150 PÇS
1310030	M10-1.25x30	150 PÇS
1310035	M10-1.25x35	150 PÇS
1310040	M10-1.25x40	100 PÇS
1310050	M10-1.25x50	100 PÇS
1310060	M10-1.25x60	100 PÇS
1310070	M10-1.25x70	50 PÇS
1310080	M10-1.25x80	50 PÇS
1310090	M10-1.25x90	60 PÇS
1310100	M10-1.25x100	50 PÇS
1212020	M12-1.5x20	100 PÇS
1212025	M12-1.5x25	100 PÇS
1212030	M12-1.5x30	100 PÇS
1212035	M12-1.5x35	100 PÇS
1212040	M12-1.5x40	100 PÇS
1212050	M12-1.5x50	80 PÇS
1212060	M12-1.5x60	50 PÇS
1212070	M12-1.5x70	50 PÇS
1212080	M12-1.5x80	50 PÇS
1212090	M12-1.5x90	50 PÇS
1212100	M12-1.5x100	50 PÇS

Codigo MF	Medida	Emb.
1312030	M12-1.25x30	120 PÇS
1312040	M12-1.25x40	100 PÇS
1312050	M12-1.25x50	90 PÇS
1312060	M12-1.25x60	80 PÇS
1312070	M12-1.25x70	50 PÇS
1312080	M12-1.25x80	50 PÇS
1312090	M12-1.25x90	40 PÇS
1214050	M14-1.5x50	60 PÇS
1214060	M14-1.5x60	60 PÇS
1214070	M14-1.5x70	50 PÇS
1214080	M14-1.5x80	40 PÇS
1214090	M14-1.5x90	40 PÇS
1216040	M16-1.5x40	60 PÇS
1216050	M16-1.5x50	50 PÇS
1216060	M16-1.5x60	40 PÇS
1216070	M16-1.5x70	35 PÇS
1216080	M16-1.5x80	35 PÇS
1216090	M16-1.5x90	30 PÇS
1216100	M16-1.5x100	25 PÇS
1216120	M16-1.5x120	15 PÇS
1218050	M18-1.5x50	35 PÇS
1218060	M18-1.5x60	25 PÇS
1218070	M18-1.5x70	25 PÇS
1218080	M18-1.5x80	25 PÇS
1218090	M18-1.5x90	20 PÇS
1218100	M18-1.5x100	20 PÇS
1218120	M18-1.5x120	20 PÇS
1220050	M20-1.5x50	25 PÇS
1220060	M20-1.5x60	25 PÇS
1220070	M20-1.5x70	20 PÇS
1220080	M20-1.5x80	20 PÇS
1220090	M20-1.5x90	20 PÇS
1220100	M20-1.5x100	15 PÇS



 FAMILIA MF:
SI-CH

 SEXTAVADO INTERNO
 CABEÇA CHATA

SEXTAVADO INTERNO / CHATA

 Acabamento Oxidado e Oleado
 Certificado de Qualidade

Parafuso Sextavado Interno Cabeça Chata DIN 7991 Aço Liga 10,9

Codigo MF	Medida	Emb.
1403006	M3-0.5x6	500
1403008	M3-0.5x8	500
1403010	M3-0.5x10	500
1403012	M3-0.5x12	500
1403016	M3-0.5x16	500
1403020	M3-0.5x20	500
1403025	M3-0.5x25	500
1403030	M3-0.5x30	500
1403035	M3-0.5x35	250
1403040	M3-0.5x40	250
1403045	M3-0.5x45	250
1403050	M3-0.5x50	200
1404006	M4-0.7x6	500
1404008	M4-0.7x8	500
1404010	M4-0.7x10	500
1404012	M4-0.7x12	500
1404016	M4-0.7x16	500
1404020	M4-0.7x20	500
1404025	M4-0.7x25	500
1404030	M4-0.7x30	400
1404035	M4-0.7x35	250
1404040	M4-0.7x40	250
1404045	M4-0.7x45	250
1404050	M4-0.7x50	250
1405006	M5-0.8x6	500
1405008	M5-0.8x8	500
1405010	M5-0.8x10	500
1405012	M5-0.8x12	600
1405016	M5-0.8x16	400
1405020	M5-0.8x20	400
1405025	M5-0.8x25	300
1405030	M5-0.8x30	400
1405035	M5-0.8x35	250
1405040	M5-0.8x40	250
1405045	M5-0.8x45	250
1405050	M5-0.8x50	200
1405060	M5-0.8x60	250
1405070	M5-0.8x70	250
1405080	M5-0.8x80	250
1406008	M6-1.0x8	600
1406010	M6-1.0x10	500
1406012	M6-1.0x12	500
1406016	M6-1.0x16	500
1406020	M6-1.0x20	300
1406025	M6-1.0x25	400
1406030	M6-1.0x30	250
1406035	M6-1.0x35	200
1406040	M6-1.0x40	200
1406045	M6-1.0x45	300
1406050	M6-1.0x50	300
1406060	M6-1.0x60	250
1406070	M6-1.0x70	200
1406080	M6-1.0x80	150
1406090	M6-1.0x90	150
1406100	M6-1.0x100	150
1406120	M6-1.0x120	150
1408010	M8-1.25x10	200
1408012	M8-1.25x12	250
1408016	M8-1.25x16	200
1408020	M8-1.25x20	200
1408025	M8-1.25x25	200
1408030	M8-1.25x30	200
1408035	M8-1.25x35	300
1408040	M8-1.25x40	200
1408045	M8-1.25x45	200
1408050	M8-1.25x50	100
1408060	M8-1.25x60	100
1408070	M8-1.25x70	100

Codigo MF	Medida	Emb.
1408080	M8-1.25x80	100
1408090	M8-1.25x90	100
1408100	M8-1.25x100	100
1410016	M10-1.5x16	200
1410020	M10-1.5x20	300
1410025	M10-1.5x25	200
1410030	M10-1.5x30	150
1410035	M10-1.5x35	150
1410040	M10-1.5x40	150
1410045	M10-1.5x45	150
1410050	M10-1.5x50	100
1410060	M10-1.5x60	100
1410070	M10-1.5x70	100
1410080	M10-1.5x80	80
1410090	M10-1.5x90	80
1410100	M10-1.5x100	60
1410120	M10-1.5x120	50
1410150	M10-1.5x150	50
1412020	M12-1.75x20	100
1412025	M12-1.75x25	120
1412030	M12-1.75x30	160
1412035	M12-1.75x35	100
1412040	M12-1.75x40	100
1412045	M12-1.75x45	100
1412050	M12-1.75x50	100
1412060	M12-1.75x60	100
1412070	M12-1.75x70	50
1412080	M12-1.75x80	50
1412090	M12-1.75x90	50
1412100	M12-1.75x100	50
1412120	M12-1.75x120	50
1412140	M12-1.75x140	35
1414035	M14-2x35	100
1414040	M14-2x40	100
1414060	M14-2x60	100
1414070	M14-2x70	50
1414080	M14-2x80	50
1414090	M14-2x90	40
1414100	M14-2x100	40
1416030	M16-2.0x30	50
1416035	M16-2.0x35	50
1416040	M16-2.0x40	50
1416045	M16-2.0x45	50
1416050	M16-2.0x50	50
1416060	M16-2.0x60	50
1416070	M16-2.0x70	25
1416080	M16-2.0x80	25
1416090	M16-2.0x90	25
1416100	M16-2.0x100	25
1416120	M16-2.0x120	20
1416140	M16-2.0x140	15
1416160	M16-2.0x160	
1418050	M18-2.5x50	25
1418060	M18-2.5x60	25
1418080	M18-2.5x80	25
1418100	M18-2.5x100	20
1420040	M20-2.5x40	50
1420045	M20-2.5x45	25
1420050	M20-2.5x50	25
1420060	M20-2.5x60	25
1420070	M20-2.5x70	25
1420080	M20-2.5x80	25
1420090	M20-2.5x90	20
1420100	M20-2.5x100	20
1420120	M20-2.5x120	20
1420150	M20-2.5x150	15
1420180	M20-2.5x180	15

**NOVA LINHA
 SEXTAVADO
 INTERNO MF**

RESISTÊNCIA E ACABAMENTO DIFERENCIADO.

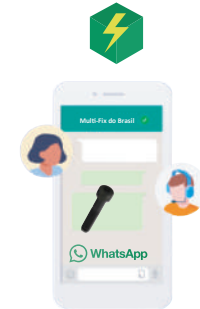
 LEIA O CÓDIGO QR E
**SOLICITE
 ORÇAMENTO** O SEU
 WhatsApp **NA HORA**



FAMILIA MF:
SI-AB

SEXTAVADO INTERNO
CABEÇA ABAULADA



SEXTAVADO INTERNO / ABAULADA

Acabamento Oxidado e Oleado
Certificado de Qualidade

Parafuso Sextavado Interno Cabeça Abaulada DIN 7380 Aço Liga 10,9

Codigo MF	Medida	Emb.
1603006	M3-0.5x6	500
1603008	M3-0.5x8	500
1603010	M3-0.5x10	500
1603012	M3-0.5x12	500
1603016	M3-0.5x16	500
1603020	M3-0.5x20	500
1603025	M3-0.5x25	500
1603030	M3-0.5x30	500
1603035	M3-0.5x35	500
1603040	M3-0.5x40	500
1603045	M3-0.5x45	500
1603050	M3-0.5x50	400
1604006	M4-0.7x6	500
1604008	M4-0.7x8	500
1604010	M4-0.7x10	400
1604012	M4-0.7x12	500
1604016	M4-0.7x16	500
1604020	M4-0.7x20	500
1604025	M4-0.7x25	400
1604030	M4-0.7x30	400
1604035	M4-0.7x35	250
1604040	M4-0.7x40	250
1604045	M4-0.7x45	250
1604050	M4-0.7x50	250
1605006	M5-0.8x6	500
1605008	M5-0.8x8	500
1605010	M5-0.8x10	500
1605012	M5-0.8x12	600
1605016	M5-0.8x16	400
1605020	M5-0.8x20	400
1605025	M5-0.8x25	400
1605030	M5-0.8x30	400
1605035	M5-0.8x35	250
1605040	M5-0.8x40	250
1605045	M5-0.8x45	250
1605050	M5-0.8x50	200
1606008	M6-1.0x8	500
1606010	M6-1.0x10	400
1606012	M6-1.0x12	400
1606016	M6-1.0x16	500
1606020	M6-1.0x20	400
1606025	M6-1.0x25	600
1606030	M6-1.0x30	250
1606035	M6-1.0x35	200
1606040	M6-1.0x40	300
1606045	M6-1.0x45	300
1606050	M6-1.0x50	200
1606060	M6-1.0x60	250
1606070	M6-1.0x70	150
1606080	M6-1.0x80	100
1606090	M6-1.0x90	100
1606100	M6-1.0x100	50

Codigo MF	Medida	Emb.
1608010	M8-1.25x10	300
1608012	M8-1.25x12	200
1608016	M8-1.25x16	200
1608020	M8-1.25x20	200
1608025	M8-1.25x25	300
1608030	M8-1.25x30	200
1608035	M8-1.25x35	200
1608040	M8-1.25x40	200
1608045	M8-1.25x45	150
1608050	M8-1.25x50	150
1608060	M8-1.25x60	200
1608070	M8-1.25x70	100
1608080	M8-1.25x80	100
1608090	M8-1.25x90	100
1608100	M8-1.25x100	100
1610020	M10-1.5x20	300
1610025	M10-1.5x25	200
1610030	M10-1.5x30	150
1610035	M10-1.5x35	150
1610040	M10-1.5x40	150
1610045	M10-1.5x45	150
1610050	M10-1.5x50	100
1610060	M10-1.5x60	100
1610070	M10-1.5x70	100
1610080	M10-1.5x80	80
1610090	M10-1.5x90	80
1610100	M10-1.5x100	60
1612016	M12-1.75x16	100
1612020	M12-1.75x20	100
1612025	M12-1.75x25	120
1612030	M12-1.75x30	160
1612035	M12-1.75x35	100
1612040	M12-1.75x40	100
1612045	M12-1.75x45	100
1612050	M12-1.75x50	100
1612060	M12-1.75x60	100
1612070	M12-1.75x70	50
1612080	M12-1.75x80	50
1612090	M12-1.75x90	50
1612100	M12-1.75x100	50
1616030	M16-2.0x30	25
1616035	M16-2.0x35	25
1616040	M16-2.0x40	25
1616045	M16-2.0x45	25
1616050	M16-2.0x50	25
1616060	M16-2.0x60	25
1616070	M16-2.0x70	25
1616080	M16-2.0x80	25
1616090	M16-2.0x90	25
1616100	M16-2.0x100	25

**NOVA LINHA
SEXTAVADO
INTERNO MF**

RESISTÊNCIA E ACABAMENTO DIFERENCIADO.

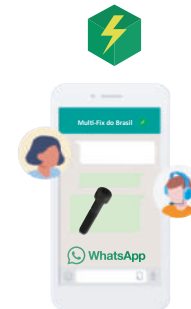

LEIA O CÓDIGO QR E
SOLICITE O SEU
ORÇAMENTO
WhatsApp **NA HORA**





FAMILIA MF:
SI-SC

SEXTAVADO INTERNO
SEM CABEÇA



SEXTAVADO INTERNO / SEM CABEÇA

Acabamento Oxidado e Oleado
Certificado de Qualidade

Parafuso Sextavado Interno Sem Cabeça Ponta Concava DIN 916 45H 14.9

Codigo MF	Medida	Emb.
1803003	M3-0.5x3	500
1803003	M3-0.5x3	500
1803004	M3-0.5x4	500
1803005	M3-0.5x5	500
1803006	M3-0.5x6	500
1803006	M3-0.5x6	500
1803008	M3-0.5x8	500
1803010	M3-0.5x10	500
1803012	M3-0.5x12	500
1803016	M3-0.5x16	500
1803020	M3-0.5x20	500
1804004	M4-0.7x4	500
1804005	M4-0.7x5	500
1804006	M4-0.7x6	500
1804008	M4-0.7x8	500
1804010	M4-0.7x10	500
1804012	M4-0.7x12	500
1804016	M4-0.7x16	400
1804020	M4-0.7x20	400
1804025	M4-0.7x25	500
1805005	M5-0.8x5	500
1805006	M5-0.8x6	500
1805008	M5-0.8x8	500
1805010	M5-0.8x10	500
1805012	M5-0.8x12	500
1805016	M5-0.8x16	500
1805020	M5-0.8x20	500
1805025	M5-0.8x25	500
1805030	M5-0.8x30	400
1806006	M6-1.0x6	500
1806008	M6-1.0x8	400
1806010	M6-1.0x10	400
1806012	M6-1.0x12	400
1806016	M6-1.0x16	600
1806020	M6-1.0x20	600
1806025	M6-1.0x25	500
1806030	M6-1.0x30	200
1806035	M6-1.0x35	200
1806040	M6-1.0x40	250
1806045	M6-1.0x45	250
1806050	M6-1.0x50	150
1806060	M6-1.0x60	200
1806070	M6-1.0x70	300
1808008	M8-1.25x8	200
1808010	M8-1.25x10	200
1808012	M8-1.25x12	200
1808016	M8-1.25x16	200
1808020	M8-1.25x20	200
1808025	M8-1.25x25	200
1808030	M8-1.25x30	250

Codigo MF	Medida	Emb.
1808035	M8-1.25x35	200
1808040	M8-1.25x40	200
1808045	M8-1.25x45	300
1808050	M8-1.25x50	250
1808060	M8-1.25x60	100
1808070	M8-1.25x70	100
1808080	M8-1.25x80	100
1810010	M10-1.5x10	250
1810012	M10-1.5x12	250
1810016	M10-1.5x16	200
1810020	M10-1.5x20	200
1810025	M10-1.5x25	200
1810030	M10-1.5x30	100
1810035	M10-1.5x35	100
1810040	M10-1.5x40	100
1810045	M10-1.5x45	100
1810050	M10-1.5x50	100
1810060	M10-1.5x60	120
1810070	M10-1.5x70	50
1810080	M10-1.5x80	50
1810090	M10-1.5x90	50
1810100	M10-1.5x100	50
1812010	M12-1.75x10	200
1812012	M12-1.75x12	200
1812016	M12-1.75x16	200
1812020	M12-1.75x20	200
1812025	M12-1.75x25	100
1812030	M12-1.75x30	100
1812035	M12-1.75x35	100
1812040	M12-1.75x40	150
1812045	M12-1.75x45	120
1812050	M12-1.75x50	50
1812060	M12-1.75x60	50
1812070	M12-1.75x70	50
1812080	M12-1.75x80	80
1812090	M12-1.75x90	60
1812100	M12-1.75x100	50
1816016	M16-2.0x16	50
1816020	M16-2.0x20	50
1816025	M16-2.0x25	50
1816030	M16-2.0x30	50
1816035	M16-2.0x35	50
1816040	M16-2.0x40	50
1816045	M16-2.0x45	50
1816050	M16-2.0x50	40
1816060	M16-2.0x60	50
1816070	M16-2.0x70	25
1816080	M16-2.0x80	25
1816090	M16-2.0x90	25
1816100	M16-2.0x100	15

**NOVA LINHA
SEXTAVADO
INTERNO MF**

RESISTÊNCIA E ACABAMENTO DIFERENCIADO.



LEIA O CÓDIGO QR E
SOLICITE O SEU
ORÇAMENTO
WhatsApp **NA HORA**



CHPB NOVA LINHA



Chumbadores Parabol UNC Porca + Arruela

Um dos produtos mais utilizados na Construção Civil, agora na MF. Conheça nossa nova linha de Chumbadores Parabol UNC com porca e arruela, um dos produtos mais versáteis, capaz de proporcionar ancoragem rápida e segura nos mais diversos tipos de aplicações em obras.

MATERIAL



AISI C 1022

CARACTERÍSTICAS



PORCA E ARRUELA



ROSCA UNC

PRINCIPAIS APLICAÇÕES



INSTALAÇÃO ESTRUTURAS



INSTALAÇÃO HIDRÁULICA



INSTALAÇÃO ELÉTRICA



INSTALAÇÃO GAS

TRATAMENTOS / MODELOS DISPONÍVEIS



CHPB ZINCADO CLARO

O revestimento de zinco eletrolítico, é um dos mais utilizados em parafusos pois fornece boa proteção contra a corrosão, alto poder de penetração e uniformidade de camada, o que deixa o material com ótimo aspecto e excelente brilho. A grande vantagem de se utilizar o parafuso zincado é seu custo-benefício.



LEIA O CÓDIGO QR E SOLICITE O SEU ORÇAMENTO NA HORA



CODIGO	FAMILIA MF	TRATAMENTO	MEDIDAS	DESCRIÇÃO	PÇS/CAIXA
2484	CHPB ZC	ZINCADO CLARO	1/4X1.3/4	PORCA+ARR. UNC	250 PÇS
2485	CHPB ZC	ZINCADO CLARO	1/4X2.1/4	PORCA+ARR. UNC	200 PÇS
2486	CHPB ZC	ZINCADO CLARO	1/4X3.1/4	PORCA+ARR. UNC	200 PÇS
2487	CHPB ZC	ZINCADO CLARO	5/16X2	PORCA+ARR. UNC	200 PÇS
2488	CHPB ZC	ZINCADO CLARO	5/16X2.3/4	PORCA+ARR. UNC	100 PÇS
2489	CHPB ZC	ZINCADO CLARO	5/16X3.1/4	PORCA+ARR. UNC	100 PÇS
2528	CHPB ZC	ZINCADO CLARO	5/16X4.1/4	PORCA+ARR. UNC	80 PÇS
2490	CHPB ZC	ZINCADO CLARO	3/8X2.1/4	PORCA+ARR. UNC	100 PÇS
2492	CHPB ZC	ZINCADO CLARO	3/8X2.3/4	PORCA+ARR. UNC	100 PÇS
2493	CHPB ZC	ZINCADO CLARO	3/8X3	PORCA+ARR. UNC	100 PÇS
2494	CHPB ZC	ZINCADO CLARO	3/8X3.1/2	PORCA+ARR. UNC	100 PÇS
2495	CHPB ZC	ZINCADO CLARO	3/8X3.3/4	PORCA+ARR. UNC	50 PÇS
2496	CHPB ZC	ZINCADO CLARO	3/8X5	PORCA+ARR. UNC	50 PÇS
2497	CHPB ZC	ZINCADO CLARO	1/2X2.3/4	PORCA+ARR. UNC	50 PÇS
2498	CHPB ZC	ZINCADO CLARO	1/2X3.3/4	PORCA+ARR. UNC	40 PÇS
2500	CHPB ZC	ZINCADO CLARO	1/2X4	PORCA+ARR. UNC	40 PÇS
1557	CHPB ZC	ZINCADO CLARO	1/2X4.1/4	PORCA+ARR. UNC	40 PÇS
2501	CHPB ZC	ZINCADO CLARO	1/2X4.1/2	PORCA+ARR. UNC	40 PÇS
2502	CHPB ZC	ZINCADO CLARO	1/2X5.1/2	PORCA+ARR. UNC	40 PÇS
2503	CHPB ZC	ZINCADO CLARO	1/2X7	PORCA+ARR. UNC	20 PÇS
2504	CHPB ZC	ZINCADO CLARO	5/8X3.1/2	PORCA+ARR. UNC	20 PÇS
2505	CHPB ZC	ZINCADO CLARO	5/8X4.1/2	PORCA+ARR. UNC	20 PÇS
2506	CHPB ZC	ZINCADO CLARO	5/8X5	PORCA+ARR. UNC	20 PÇS
2507	CHPB ZC	ZINCADO CLARO	5/8X6	PORCA+ARR. UNC	20 PÇS
2516	CHPB ZC	ZINCADO CLARO	5/8x7	PORCA+ARR. UNC	20 PÇS
2517	CHPB ZC	ZINCADO CLARO	5/8x8	PORCA+ARR. UNC	20 PÇS
2531	CHPB ZC	ZINCADO CLARO	3/4x4.1/4	PORCA+ARR. UNC	20 PÇS
2532	CHPB ZC	ZINCADO CLARO	3/4x4.3/4	PORCA+ARR. UNC	20 PÇS
2533	CHPB ZC	ZINCADO CLARO	3/4x5.1/2	PORCA+ARR. UNC	20 PÇS
2534	CHPB ZC	ZINCADO CLARO	3/4x6.1/4	PORCA+ARR. UNC	20 PÇS
2535	CHPB ZC	ZINCADO CLARO	3/4x7	PORCA+ARR. UNC	20 PÇS
2536	CHPB ZC	ZINCADO CLARO	3/4x8.1/2	PORCA+ARR. UNC	20 PÇS
2541	CHPB ZC	ZINCADO CLARO	7/8x8	PORCA+ARR. UNC	10 PÇS
2542	CHPB ZC	ZINCADO CLARO	7/8x9	PORCA+ARR. UNC	10 PÇS
2543	CHPB ZC	ZINCADO CLARO	7/8x10	PORCA+ARR. UNC	10 PÇS
2546	CHPB ZC	ZINCADO CLARO	1x9	PORCA+ARR. UNC	10 PÇS
2548	CHPB ZC	ZINCADO CLARO	1x12	PORCA+ARR. UNC	10 PÇS

CHCB / CHCBPL NOVA LINHA



Chumbadores CB e CBPL (Prolongador) UNC Com Parafuso, Arruela, Jaqueta e Cone.

Um dos produtos mais utilizados na Construção Civil, agora na MF. Conheça nossa nova linha de Chumbadores CHCB e CHCBPL UNC com parafuso, um dos produtos mais versáteis, capaz de proporcionar ancoragem rápida e segura nos mais diversos tipos de aplicações em obras.

MATERIAL



AISI C 1022

CARACTERÍSTICAS



PORCA E ARRUELA



ROSCA UNC

PRINCIPAIS APLICAÇÕES



INSTALAÇÃO ESTRUTURAS



INSTALAÇÃO HIDRAULICA



INSTALAÇÃO ELETRICA



INSTALAÇÃO GAS

TRATAMENTOS / MODELOS DISPONÍVEIS



CHCB
ZINCADO CLARO



CHCBPL
ZINCADO CLARO

O revestimento de zinco eletrolítico, é um dos mais utilizados em parafusos pois fornece boa proteção contra a corrosão, alto poder de penetração e uniformidade de camada, o que deixa o material com ótimo aspecto e excelente brilho. A grande vantagem de se utilizar o parafuso zincado é seu custo-benefício.

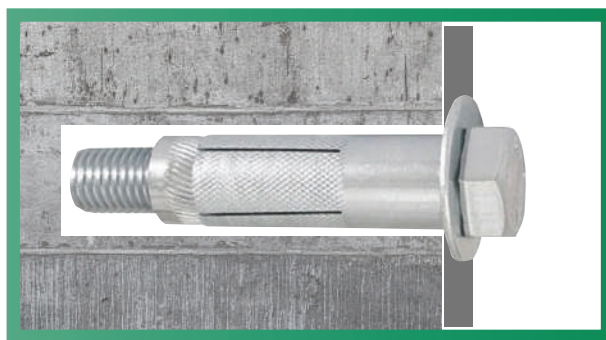

Faça o furo e limpe-o em seguida. (verificar diâmetro e profundidade).
Introduza o chumbado e aperte o parafuso.
Logo solte o parafuso e posicione a peça a ser fixada.



CODIGO	FAMILIA MF	TRATAMENTO	MEDIDAS	DESCRIÇÃO	PCS/CAIXA
1364	CHCB	ZINCADO CLARO	1/4x2	C/PARAFUSO UNC	100 PÇS
1365	CHCBPL	ZINCADO CLARO PROLONGADOR	1/4x3	C/PARAFUSO UNC	100 PÇS
1366	CHCB	ZINCADO CLARO	5/16x2.1/4	C/PARAFUSO UNC	100 PÇS
1367	CHCBPL	ZINCADO CLARO PROLONGADOR	5/16x3.1/4	C/PARAFUSO UNC	50 PÇS
1368	CHCB	ZINCADO CLARO	3/8x2.1/2	C/PARAFUSO UNC	50 PÇS
1369	CHCBPL	ZINCADO CLARO PROLONGADOR	3/8x3.1/2	C/PARAFUSO UNC	50 PÇS
1370	CHCB	ZINCADO CLARO	1/2x3	C/PARAFUSO UNC	50 PÇS
1371	CHCBPL	ZINCADO CLARO PROLONGADOR	1/2x4.1/2	C/PARAFUSO UNC	25 PÇS



LEIA O CÓDIGO QR E SOLICITE O SEU ORÇAMENTO NA HORA





CHCBE / CHCBEPL

NOVA LINHA



Chumbadores CBe e CBePL (Prolongador) UNC Com Prisioneiro, Arruela, Jaqueta e Cone.

Um dos produtos mais utilizados na Construção Civil, agora na MF. Conheça nossa nova linha de Chumbadores CHCBE e CHCBEPL UNC com prisioneiro, um dos produtos mais versáteis, capaz de proporcionar ancoragem rápida e segura nos mais diversos tipos de aplicações em obras.

MATERIAL



AISI C 1022

CARACTERÍSTICAS



PORCA E ARRUELA



ROSCA UNC

PRINCIPAIS APLICAÇÕES



INSTALAÇÃO ESTRUTURAS



INSTALAÇÃO HIDRAULICA



INSTALAÇÃO ELETRICA



INSTALAÇÃO GAS

TRATAMENTOS / MODELOS DISPONÍVEIS



CHCBE ZINCADO CLARO



CHCBEPL ZINCADO CLARO

O revestimento de zinco eletrolítico, é um dos mais utilizados em parafusos pois fornece boa proteção contra a corrosão, alto poder de penetração e uniformidade de camada, o que deixa o material com ótimo aspecto e excelente brilho. A grande vantagem de se utilizar o parafuso zincado é seu custo-benefício.

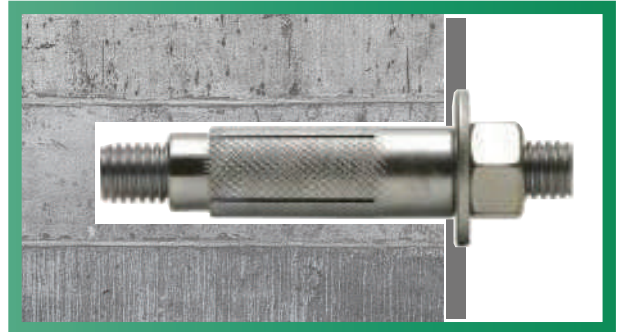

Faça o furo e limpe-o em seguida. (verificar diâmetro e profundidade). Introduza o chumbado e aperte a porca. Logo solte a porca e posicione a peça a ser fixada.



CODIGO	FAMILIA MF	TRATAMENTO	MEDIDAS	DESCRIÇÃO	PÇS/CAIXA
1380	CHCBE	ZINCADO CLARO	1/4x2.9/16 (65mm)	C/PRISIONEIRO UNC	100 PÇS
1381	CHCBEPL	ZINCADO CLARO PROLONGADOR	1/4x3.9/16 (90mm)	C/PRISIONEIRO UNC	100 PÇS
1382	CHCBE	ZINCADO CLARO	5/16x3 (75mm)	C/PRISIONEIRO UNC	100 PÇS
1383	CHCBEPL	ZINCADO CLARO PROLONGADOR	5/16x4 (100mm)	C/PRISIONEIRO UNC	50 PÇS
1384	CHCBE	ZINCADO CLARO	3/8x3.3/16 (80mm)	C/PRISIONEIRO UNC	50 PÇS
1385	CHCBEPL	ZINCADO CLARO PROLONGADOR	3/8x4.5/16 (110mm)	C/PRISIONEIRO UNC	50 PÇS
1386	CHCBE	ZINCADO CLARO	1/2x3.3/4 (95mm)	C/PRISIONEIRO UNC	50 PÇS
1387	CHCBEPL	ZINCADO CLARO PROLONGADOR	1/2x5.5/16 (135mm)	C/PRISIONEIRO UNC	25 PÇS



LEIA O CÓDIGO QR E SOLICITE O SEU ORÇAMENTO NA HORA





ACESSORIOS LINHA CB e CBE

Jaqueta e Cone e Prolongadores da linha CB e CBE.

TRATAMENTOS / MODELOS DISPONIVEIS



O revestimento de zinco eletrolítico, é um dos mais utilizados em parafusos pois fornece boa proteção contra a corrosão, alto poder de penetração e uniformidade de camada, o que deixa o material com ótimo aspecto e excelente brilho. A grande vantagem de se utilizar o parafuso zincado é seu custo-benefício.



JAQUETA E CONE NOVA LINHA



CODIGO	FAMILIA MF	TRATAMENTO	MEDIDAS		PCS/CAIXA
1508	J+C	ZINCADO CLARO	1/4-20x35mm	UNC	200 PÇS
1509	J+C	ZINCADO CLARO	5/16-18x38mm	UNC	200 PÇS
1510	J+C	ZINCADO CLARO	3/8-16x40mm	UNC	200 PÇS
1511	J+C	ZINCADO CLARO	1/2-13x50mm	UNC	50 PÇS

PROLONGADORES NOVA LINHA



CODIGO	FAMILIA MF	TRATAMENTO	MEDIDAS		PCS/CAIXA
2611	PROLONG	ZINCADO CLARO	1/4x22mm		400 PÇS
2612	PROLONG	ZINCADO CLARO	5/16x28mm		400 PÇS
2613	PROLONG	ZINCADO CLARO	3/8x25		400 PÇS
2614	PROLONG	ZINCADO CLARO	1/2x33		100 PÇS

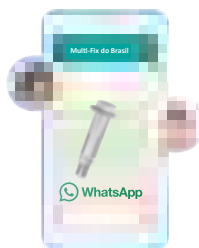

LEIA O CÓDIGO QR E SOLICITE O SEU ORÇAMENTO NA HORA



**CONCRETO SEXTAVADO****Parafuso para Fixação Direta em Concreto Rosca Hi-Low Cabeça Sextavada Phillips**

Parafuso próprio para fixação leves e médias diretamente em materiais como concreto, pedra, blocos maciços, etc, sem necessidade de buchas. De aplicação rápida e fácil possui rosca Hi-low que lamina sua própria rosca no concreto. **Principais características e vantagens:** Faça um pré-furo e instale diretamente no material base, sem necessidades de buchas. Pode ser removido e reutilizado novamente. Pode ser aplicado mais próximo das bordas, pois a união é feita por adaptação não provocando nenhuma pressão de expansão comum aos sistemas tradicionais. Tratamento anticorrosivo Ruspert para proteção extra contra corrosão. **Instruções para instalação:** Faça um furo 1/4" mais profundo que o embestimento do parafuso. Limpe o furo eliminando toda a poeira ou detritos. O parafuso deve penetrar no mínimo 1" e no máximo 1.3/4" no material base.

MATERIAL:

AISI C 1022

CARACTERÍSTICAS PARAFUSO:CAB/SEXTAVADA
COMBINADAPONTA
DIAMANTEROSCA
HI-LOCHAVE SEXT.
PHILLIPS**PRINCIPAIS APLICAÇÕES**

CONCRETO

FIX/CONCRETO
PERFIL

FIX/CORRIMAO



FIX/DUTOS

TRATAMENTOS / MODELOS DISPONÍVEIS**CONCRETO
RUSPERT 1000 H**

O acabamento Ruspert 1000 Hs é um tratamento superficial contra corrosão constituído não de um, mas de três agentes anticorrosivos atuando em sinergia. Estas características em conjunto conferem alta resistência a corrosão: Resistência a 1.000 horas em teste de Salt Spray (ASTM B-117) e 15 Ciclos em Kesternich (DIN50018).



EM CONJUNTO COM ARRUELA
VULCANIZADA PARA FIXAÇÃO DE TELHAS
EM PREMOLDADOS DE CONCRETO



CODIGO	FAMILIA MF	TRATAMENTO	MEDIDAS	EQUIVALÊNCIA	CHAVE	PONTA	USAR BROCA	PÇS/CAIXA
1712	CONCRETO	RUSPERT 1000H	#3/16X1.1/4	4,8X32 MM	1/4"	DIAM	5/32"	500 PÇS
2404	CONCRETO	RUSPERT 1000H	#3/16X1.3/4	4,8X45 MM	1/4"	DIAM	5/32"	500 PÇS
1871	CONCRETO	RUSPERT 1000H	#1/4X1.3/4	6,3X45 MM	5/16"	DIAM	3/16"	500 PÇS
1937	CONCRETO	RUSPERT 1000H	#1/4X2.3/4	6,3X70 MM	5/16"	DIAM	3/16"	200 PÇS
1938	CONCRETO	RUSPERT 1000H	#1/4X4	6,3X102 MM	5/16"	DIAM	3/16"	200 PÇS
1939	CONCRETO	RUSPERT 1000H	#1/4X5	6,3X125 MM	5/16"	DIAM	3/16"	100 PÇS

*Paraf. 1/4 usar broca diametro de 3/16" em concreto até 30 mpa, em concreto mais resistente utilizar broca 7/32".

Para Fixação de Telhas metálicas em concreto, utilizar o parafuso com Arruela Vulcanizada de Alumínio. Recomendamos a aplicação na onda/trapezio alto da telha. Constituída de uma chapa metálica mais um costado de EPDM vulcanizado sobre a mesma, podem ser utilizadas como reforço e proteção na fixação de materiais frágeis, suscetíveis dilatação e ou a vibrações, assim como selante contra a entrada de água e pó.

**CONCRETO CAB/CHATA****Parafuso para Fixação Direta em Concreto Rosca Hi-Low Cabeça Chata Phillips**

Parafuso próprio para fixação leves e médias diretamente em materiais como concreto, pedra, blocos maciços, etc, sem necessidade de buchas. De aplicação rápida e fácil possui rosca Hi-low que lamina sua própria rosca no concreto.

MATERIAL:

AISI C 1022

CARACTERÍSTICAS PARAFUSO:CABEÇA
CHATAPONTA
DIAMANTEROSCA
HI-LOCHAVE
PHILLIPS**PRINCIPAIS APLICAÇÕES**

CONCRETO

FIX/CONCRETO
PERFIL

FIX/CORRIMAO



FIX/DUTOS

TRATAMENTOS / MODELOS DISPONÍVEIS**CONCRETO
RUSPERT 1000 H**

O acabamento Ruspert 1000 Hs é um tratamento superficial contra corrosão constituído não de um, mas de três agentes anticorrosivos atuando em sinergia. Estas características em conjunto conferem alta resistência a corrosão: Resistência a 1.000 horas em teste de Salt Spray (ASTM B-117) e 15 Ciclos em Kesternich (DIN50018).



CODIGO	FAMILIA MF	TRATAMENTO	MEDIDAS	EQUIVALÊNCIA	CHAVE	PONTA	PÇS/CAIXA
2336	CONCRETO	RUSPERT 1000H	#3/16X1.1/4	4,8X32 MM	PH02	DIAM	200 PÇS
2337	CONCRETO	RUSPERT 1000H	#3/16X1.3/4	4,8X45 MM	PH02	DIAM	200 PÇS

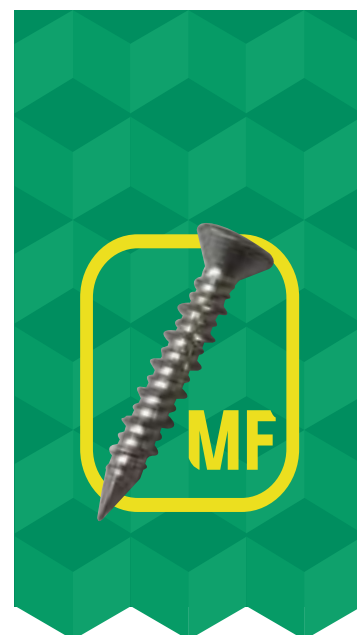



M+ PBSF NOVA LINHA

Parafuso Autoperfurante Cabeça M+ Sextavada Flangeada C/ Arruela de EPDM

A linha M+ PBSF possui características próprias para uso em cobertura de estruturas metálicas, superando todas as expectativas na hora da aplicação. Destinado a clientes que buscam um preço competitivo sem abrir mão do tratamento Ruspert 1.000h.

MATERIAL:



AISI C 1022

CARACTERISTICAS PARAFUSO:



CAB/SEXTAVADA FLANGEADA



PONTA BROCA



ROSCA SIMPLES



ARRUELA EPDM

PRINCIPAIS APLICAÇÕES



COBERTURAS METALICAS



TELHAS SIMPLES

TRATAMENTOS / MODELOS DISPONIVEIS



M+ PBSF CUPPED RUSPERT 1000 H

O acabamento Ruspert 1000 Hs é um tratamento superficial contra corrosão constituído não de um, mas de três agentes anticorrosivos atuando em sinergia. Estas características em conjunto conferem alta resistência a corrosão: Resistência a 1.000 horas em teste de Salt Spray (ASTM B-117) e 15 Ciclos em Kesternich (DIN50018).



LEIA O CÓDIGO QR E SOLICITE O SEU ORÇAMENTO NA HORA



LANÇAMENTO

SEMESTRE #2 2024



CODIGO	FAMILIA MF	TRATAMENTO	MEDIDAS	EQUIVALÊNCIA	CHAVE	PONTA	PC'S/CAIXA
9929	M+ PBSF	RUSPERT 1000H	#12-14X3/4	5,5X19 MM	5/16"	3	500 PÇS
9933	M+ PBSF	RUSPERT 1000H	#12-14X1	5,5X25 MM	5/16"	3	500 PÇS
9909	M+ PBSF	RUSPERT 1000H	#12-14X1.1/2	5,5X38 MM	5/16"	3	500 PÇS
9935	M+ PBSF	RUSPERT 1000H	#12-14X2	5,5X50 MM	5/16"	3	200 PCS

M+ PBSF COSTURA Especial para Costura de Telhas NOVA LINHA

Parafuso Autoperfurante Costura Cabeça M+ Sextavada Flangeada C/ Arruela de EPDM

Parafuso especial para costura de telhas. Próprio para fixação de chapas finas e união dos encontros (sobreposição) de telhas em coberturas metálicas. Destinado a clientes que buscam um preço competitivo sem abrir mão do tratamento Ruspert 1.000h.

MATERIAL:



AISI C 1022

CARACTERISTICAS PARAFUSO:



CAB/SEXTAVADA FLANGEADA



PONTA BROCA #1



ROSCA SIMPLES



ARRUELA EPDM

PRINCIPAIS APLICAÇÕES



CHAPAS FINAS



UNIÃO DE TELHAS



COBERTURAS METALICAS

TRATAMENTOS / MODELOS DISPONIVEIS



M+ PBSF CUPPED RUSPERT 1000 H

O acabamento Ruspert 1000 Hs é um tratamento superficial contra corrosão constituído não de um, mas de três agentes anticorrosivos atuando em sinergia. Estas características em conjunto conferem alta resistência a corrosão: Resistência a 1.000 horas em teste de Salt Spray (ASTM B-117) e 15 Ciclos em Kesternich (DIN50018).

LANÇAMENTO

SEMESTRE #2 2024



CODIGO	FAMILIA MF	TRATAMENTO	MEDIDAS	EQUIVALÊNCIA	CHAVE	PONTA	PC'S/CAIXA
9932	M+ PBSF COSTURA	RUSPERT 1000H	#12-14X7/8 COST	5,5X22 MM	5/16"	1	500 PÇS
9910	M+ PBSF COSTURA	RUSPERT 1000H	#14-14X7/8 COST	6,3X22 MM	5/16"	1	500 PCS



Cabeça M+
Cabeça Sextavada Flangeada



Cabeça M+
Cabeça Sextavada Flangeada

NOVA LINHA
M+ PBSF INSULATION
Especial para Fixação Telhas Thermo Acústicas
Parafuso Autop. Ponta Broca R/Dupla Cabeça M+ Sextavada Flangeada C/ Arruela de EPDM

Desenvolvido especialmente para fixação de telhas thermo acústicas este parafuso possui a rosca próxima da cabeça com diâmetro maior que a rosca de fixação na terço metálica. Esta Rosca com diâmetro maior fixa a telha superior do " sanduíche" sem amassamento, garantindo a vedação da mesma. Destinado a clientes que buscam um preço competitivo sem abrir mão do tratamento Ruspert 1.000h.

MATERIAL:

AISI C 1022

CARACTERÍSTICAS PARAFUSO:

 CAB/SEXTAVADA
FLANGEADA

 PONTA
BROCA

 ROSCA
DUPLA

 ARRUELA
EPDM

PRINCIPAIS APLICAÇÕES

 TELHAS THERMO
ACUSTICAS

 STEEL
FRAME

 COBERTURAS
METALICAS

TRATAMENTOS / MODELOS DISPONÍVEIS

**M+ PBSF INSULATION
RUSPERT 1000 H**

O acabamento Ruspert 1000 Hs é um tratamento superficial contra corrosão constituído não de um, mas de três agentes anticorrosivos atuando em sinergia. Estas características em conjunto conferem alta resistência a corrosão: Resistência a 1.000 horas em teste de Salt Spray (ASTM B-117) e 15 Ciclos em Kesternich (DIN50018).

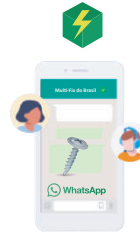

LEIA O CÓDIGO QR E
**SOLICITE
ORÇAMENTO**
O SEU
WhatsApp **NA HORA**

LANÇAMENTO

SEMESTRE #2 2024



CODIGO	FAMILIA MF	TRATAMENTO	MEDIDAS	EQUIVALÊNCIA	CHAVE	PONTA	PÇS/CAIXA
9912	M+ PBSF INS.	RUSPERT 1000H	#12/14-14X2.3/8	5,5X60 MM	5/16"	4	200 PÇS
9913	M+ PBSF INS.	RUSPERT 1000H	#12/14-14X3.1/4	5,5X80 MM	5/16"	4	200 PÇS
9936	M+ PBSF INS.	RUSPERT 1000H	#12/14-14X4	5,5X102 MM	5/16"	4	100 PCS

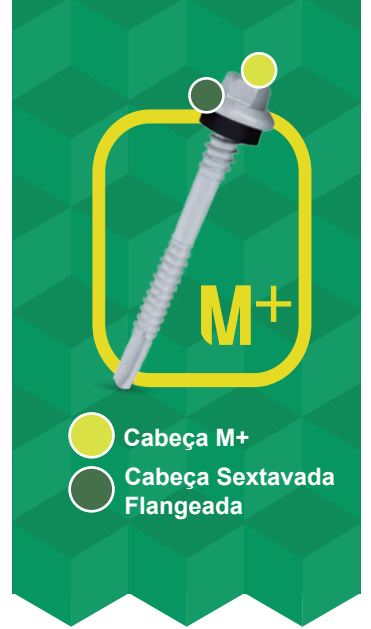

PBSAV BW-Arr. Móvel

Parafuso Autoperfurante Ponta Broca Cabeça Sextavada C/ Arruela Vulcanizada

O fato da arruela de EPDM e a arruela de metal estarem unidas, impedem a ruptura da borracha em caso de aperto excessivo (aplicação com equipamento impróprio - sem controle de profundidade e torque - ou imperícia do aplicador). A linha PBSAV tem o menor custo em se tratando de parafusos para coberturas metálicas.

MATERIAL



AISI C 1022



AISI 410

CARACTERÍSTICAS PARAFUSO



CABEÇA SEXTAVADA



PONTA BROCA



ROSCA SIMPLES



ARRUELA VULCANIZADA

PRINCIPAIS APLICAÇÕES



ESTRUTURAS METÁLICAS



VIGAS LAMINADAS



TELHAS METÁLICAS



TRATAMENTOS / MODELOS DISPONÍVEIS



PBSAV ZINCADO CLARO

O revestimento de zinco eletrolítico, é um dos mais utilizados em parafusos pois fornece boa proteção contra a corrosão, alto poder de penetração e uniformidade de camada, o que deixa o material com ótimo aspecto e excelente brilho. A grande vantagem de se utilizar o parafuso zincado é seu custo-benefício.



PBSAV INOX 410 PASSIVADO

O aço Inox 410 é um aço inoxidável temperável à base de cromo com uma grande resistência mecânica. Indicado para atmosferas moderadamente corrosivas, ambientes umidos por água fresca (potável), ou ambientes químicos brandos. Não oferecem resistência a maresia. O inox 410 é ferromagnético (é atraído por ímã).

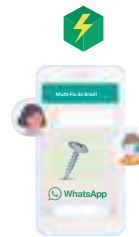

LEIA O CÓDIGO QR E SOLICITE O SEU ORÇAMENTO NA HORA



CODIGO	FAMILIA MF	TRATAMENTO	MEDIDAS	EQUIVALÊNCIA	CHAVE	PONTA	PC'S/CAIXA
1105	PBSAV	ZINCADO CLARO	#10-16X3/4	4,8X19 MM	5/16"	3	500 PC'S
1086	PBSAV	ZINCADO CLARO	#12-14X3/4	5,5X19 MM	5/16"	3	500 PC'S
1044	PBSAV	ZINCADO CLARO	#12-14X1	5,5X25 MM	5/16"	3	500 PC'S
1045	PBSAV	ZINCADO CLARO	#12-14X1.1/2	5,5X38 MM	5/16"	3	500 PC'S
1046	PBSAV	ZINCADO CLARO	#12-14X2	5,5X50 MM	5/16"	3	200 PC'S
1095	PBSAV	ZINCADO CLARO	#12-14X2.1/2	5,5X63 MM	5/16"	3	200 PC'S
1257	PBSAV	ZINCADO CLARO	#12-14X3	5,5X76 MM	5/16"	4	200 PC'S
1262	PBSAV	ZINCADO CLARO	#12-14X3.1/2	5,5X89 MM	5/16"	4	100 PC'S
1271	PBSAV	ZINCADO CLARO	#12-14X4	5,5X102 MM	5/16"	4	100 PC'S
1480	PBSAV	ZINCADO CLARO	#12-14X5	5,5X125 MM	5/16"	4	100 PC'S
1047	PBSAV	ZINCADO CLARO	#14-14X3/4	6,3X19 MM	3/8"	3	500 PC'S
1049	PBSAV	ZINCADO CLARO	#14-14X1	6,3X25 MM	3/8"	3	500 PC'S
1100	PBSAV	ZINCADO CLARO	#14-14X1.1/2	6,3X38 MM	3/8"	3	200 PC'S
1104	PBSAV	ZINCADO CLARO	#14-14X2	6,3X50 MM	3/8"	3	200 PC'S
1249	PBSAV	ZINCADO CLARO	#14-14X2.1/2	6,3X63 MM	3/8"	3	200 PC'S
1590	PBSAV	ZINCADO CLARO	#14-14X3	6,3X76 MM	3/8"	3	100 PC'S



CODIGO	FAMILIA MF	TRATAMENTO	MEDIDAS	EQUIVALÊNCIA	CHAVE	PONTA	PC'S/CAIXA
1825	PBSAV	INOX 410	#12-14X3/4	5,5X19 MM	5/16"	3	500 PC'S
1865	PBSAV	INOX 410	#12-14X1	5,5X25 MM	5/16"	3	500 PC'S
2147	PBSAV	INOX 410	#12-14X1.1/2	5,5X38 MM	5/16"	3	500 PC'S
2148	PBSAV	INOX 410	#12-14X2	5,5X50 MM	5/16"	3	200 PC'S
2149	PBSAV	INOX 410	#12-14X2.1/2	5,5X63 MM	5/16"	3	200 PC'S
2457	PBSAV	INOX 410	#12-14X3	5,5X76 MM	5/16"	4	200 PC'S
2287	PBSAV	INOX 410	#12-14X4	5,5X102 MM	5/16"	4	100 PC'S
1206	PBSAV	INOX 410	#14-14X3/4	6,3X19 MM	3/8"	3	500 PC'S
1207	PBSAV	INOX 410	#14-14X1	6,3X25 MM	3/8"	3	500 PC'S

PBSAV COSTURA | BW-Arr. Móvel | Especial para Costura de Telhas
Parafuso Autoperfurante Ponta Broca # 1 Cabeça Sextavada C/ Arruela Vulcanizada

Parafuso próprio para fixação de chapas finas e união dos encontros (sobreposição) de telhas em coberturas metálicas. A ponta broca de menor diâmetro forma um cônico nos primeiros fios de rosca, que repuxam as chapas metálicas unindo-as sem possibilitar que se formem lacunas entre as mesmas. Aplicar no trapézio superior das telhas.

MATERIAL:

AISI C 1022

CARACTERÍSTICAS PARAFUSO:

 CABEÇA
SEXTAVADA

 PONTA
BROCA #1

 ROSCA
SIMPLES

 ARRUELA
VULCANIZADA

PRINCIPAIS APLICAÇÕES

 CHAPAS
FINAS

 UNIÃO DE
TELHAS

 COBERTURAS
METÁLICAS

TRATAMENTOS / MODELOS DISPONÍVEIS

**PBSAV COSTURA
ZINCADO CLARO**

O revestimento de zinco eletrolítico, é um dos mais utilizados em parafusos pois fornece boa proteção contra a corrosão, alto poder de penetração e uniformidade de camada, o que deixa o material com ótimo aspecto e excelente brilho. A grande vantagem de se utilizar o parafuso zincado é seu custo-benefício.

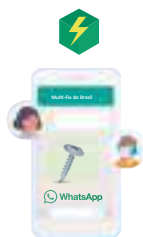

LEIA O CÓDIGO QR E
**SOLICITE
ORÇAMENTO**
O SEU
WhatsApp **NA HORA**



CODIGO	FAMILIA MF	TRATAMENTO	MEDIDAS	EQUIVALÊNCIA	CHAVE	PONTA	PÇS/CAIXA
1082	PBSAV COST.	ZINCADO CLARO	#12-14X7/8	5,5X22 MM	5/16"	1	500 PÇS
2115	PBSAV COST. Esp	ZINCADO CLARO	#14-14X7/8 Esp	6,3X22 MM	5/16"	1	500 PÇS
1048	PBSAV COST.	ZINCADO CLARO	#14-14X7/8	6,3X22 MM	3/8"	1	500 PÇS



PBS CUPPED PAG 1/2

Parafuso Autoperfurante Ponta Broca Cabeça Sextavada Cupped C/ Arruela de EPDM

A linha PBS Cupped possui características próprias para uso em cobertura de estruturas metálicas, superando com inúmeras vantagens os demais sistemas de fixação. A vantagem Cupped de encapsulamento (a cabeça do fixador forma com a arruela metálica um único conjunto), torna o parafuso ideal para sua aplicação.

MATERIAL:



AISI C 1022

CARACTERÍSTICAS PARAFUSO:

 CAB/SEXTAVADA
FLANGEADA

 PONTA
BROCA

 ROSCA
SIMPLES

 ARRUELA
EPDM

PRINCIPAIS APLICAÇÕES

 COBERTURAS
METÁLICAS

 TELHAS
SIMPLES

 ENCAPSULAMENTO
VANTAGEM CUPPED

TRATAMENTOS / MODELOS DISPONÍVEIS



**PBS CUPPED
ZINCADO CLARO**

O revestimento de zinco eletrolítico, é um dos mais utilizados em parafusos pois fornece boa proteção contra a corrosão, alto poder de penetração e uniformidade de camada, o que deixa o material com ótimo aspecto e excelente brilho. A grande vantagem de se utilizar o parafuso zincado é seu custo-benefício.



**PBS CUPPED
RUSPERT 1000 H**

O acabamento Ruspert 1000 Hs é um tratamento superficial contra corrosão constituído não de um, mas de três agentes anticorrosivos atuando em sinergia. Estas características em conjunto conferem alta resistência a corrosão: Resistência a 1.000 horas em teste de Salt Spray (ASTM B-117) e 15 Ciclos em Kesternich (DIN50018).



**PBS CUPPED
RUSPERT 1000H COLORS**

Proporcionam um padrão estético sem igual pois são pintados com tinta a pó na mesma cor da telha. Nossas cores são padrão RAL, sendo as mesmas dos principais fabricantes de telhas pré pintadas do mercado. Tratamento Ruspert com resistência a 1.000 horas em teste de Salt Spray (ASTM B-117) e 15 Ciclos em Kesternich (DIN50018).



**PBS CUPPED
INOX 302CAP + RUSPERT**

Ao contrario dos acabamentos superficiais, ao invés de simplesmente retardar a corrosão, no modelo Inox 302CAP + Ruspert 1000 Hs a cabeça encapada com aço Inox previne totalmente qualquer início de oxidação. Representa uma barreira contra corrosão galvânica, chuva acida, maresia, sulfetos, etc, por toda vida útil da obra.



CODIGO	FAMILIA MF	TRATAMENTO	MEDIDAS	EQUIVALÊNCIA	CHAVE	PONTA	PÇS/CAIXA
1128	PBS CUPPED	ZINCADO CLARO	#12-14X3/4	5,5X19 MM	5/16"	3	500 PÇS
1108	PBS CUPPED	ZINCADO CLARO	#12-14X1	5,5X25 MM	5/16"	3	500 PÇS
1094	PBS CUPPED	ZINCADO CLARO	#12-14X1.1/2	5,5X38 MM	5/16"	3	500 PÇS
1030	PBS CUPPED	ZINCADO CLARO	#12-14X2	5,5X50 MM	5/16"	3	200 PÇS
1032	PBS CUPPED	ZINCADO CLARO	#12-14X2.1/2	5,5X63 MM	5/16"	3	200 PÇS
1096	PBS CUPPED	ZINCADO CLARO	#12-14X3	5,5X76 MM	5/16"	4	200 PÇS
1099	PBS CUPPED	ZINCADO CLARO	#12-14X4	5,5X102 MM	5/16"	4	100 PÇS



CODIGO	FAMILIA MF	TRATAMENTO	MEDIDAS	EQUIVALÊNCIA	CHAVE	PONTA	PÇS/CAIXA
1120	PBS CUPPED	RUSPERT 1000H	#10-16X3/4	4,8X19 MM	5/16"	3	500 PÇS
1129	PBS CUPPED	RUSPERT 1000H	#12-14X3/4	5,5X19 MM	5/16"	3	500 PÇS
1133	PBS CUPPED	RUSPERT 1000H	#12-14X1	5,5X25 MM	5/16"	3	500 PÇS
1592	PBS CUPPED	RUSPERT 1000H	#12-14X1.1/4	5,5X32 MM	5/16"	3	500 PÇS
1109	PBS CUPPED	RUSPERT 1000H	#12-14X1.1/2	5,5X38 MM	5/16"	3	500 PÇS
1135	PBS CUPPED	RUSPERT 1000H	#12-14X2	5,5X50 MM	5/16"	3	200 PÇS
1885	PBS CUPPED	RUSPERT 1000H	#12-14X2.1/2	5,5X63 MM	5/16"	3	200 PÇS
2453	PBS CUPPED	RUSPERT 1000H	#12-14X3	5,5X76 MM	5/16"	3	200 PÇS
1273	PBS CUPPED	RUSPERT 1000H	#14-14X3/4	6,3X19 MM	3/8"	3	500 PÇS
1276	PBS CUPPED	RUSPERT 1000H	#14-14X1	6,3X25 MM	3/8"	3	500 PÇS



CONTINUA NA PROXIMA PAGINA.



PBS CUPPED

PAG 2/2



PAGINA ANTERIOR.



CODIGO	FAMILIA MF	TRATAMENTO	MEDIDAS	EQUIVALÊNCIA	CHAVE	PONTA	PÇS/CAIXA
1727	PBS CUPPED	RUSPERT 1000H RAL 9003 BRANCO	#12-14X3/4	5,5X19 MM	5/16"	3	500 PÇS
1728	PBS CUPPED	RUSPERT 1000H RAL 5010 AZUL	#12-14X3/4	5,5X19 MM	5/16"	3	500 PÇS
1729	PBS CUPPED	RUSPERT 1000H RAL 3000 VERMELHO	#12-14X3/4	5,5X19 MM	5/16"	3	500 PÇS
1730	PBS CUPPED	RUSPERT 1000H RAL 6002 VERDE	#12-14X3/4	5,5X19 MM	5/16"	3	500 PÇS
1731	PBS CUPPED	RUSPERT 1000H RAL 1023 AMARELO	#12-14X3/4	5,5X19 MM	5/16"	3	500 PÇS
1732	PBS CUPPED	RUSPERT 1000H RAL 1015 BEGE	#12-14X3/4	5,5X19 MM	5/16"	3	500 PÇS
2315	PBS CUPPED	RUSPERT 1000H RAL 7035 CINZA	#12-14X3/4	5,5X19 MM	5/16"	3	500 PÇS
1733	PBS CUPPED	RUSPERT 1000H RAL 7040 CINZA	#12-14X3/4	5,5X19 MM	5/16"	3	500 PÇS
1734	PBS CUPPED	RUSPERT 1000H RAL 8012 MARROM	#12-14X3/4	5,5X19 MM	5/16"	3	500 PÇS
2378	PBS CUPPED	RUSPERT 1000H RAL 8023 CERAMICA	#12-14X3/4	5,5X19 MM	5/16"	3	500 PÇS
2620	PBS CUPPED	RUSPERT 1000H RAL 9005 PRETO	#12-14X3/4	5,5X19 MM	5/16"	3	500 PÇS



CODIGO	FAMILIA MF	TRATAMENTO	MEDIDAS	EQUIVALÊNCIA	CHAVE	PONTA	PÇS/CAIXA
2068	PBS CUPPED	INOX 302 CAP + RUSPERT 1000H	# 12-14X1	5,5X25 MM	5/16"	3	500 PÇS

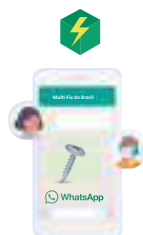

LEIA O CÓDIGO QR E SOLICITE O SEU ORÇAMENTO NA HORA



VANTAGENS LINHA CUPPED / ENCAPSULAMENTO

Cavidade sob a cabeça flangeada que tem a função de encapsular a arruela de vedação, evitando o aperto excessivo e infiltração de água.

A - A cabeça do fixador forma com a arruela metálica um único conjunto, o que elimina a fricção da cabeça do parafuso com uma outra peça metálica. Esta fricção (comum a linha PBSAV) desgasta o revestimento protetor (Zinco Eletrolítico ou Ruspert) ocasionando corrosão prematura. O fato de a arruela metálica estar totalmente incorporada ao corpo do parafuso também evita a penetração de água ou umidade pelos fios de rosca, mesmo quando o fixador é colocado em ângulo (Figura B). A arruela possui uma superfície plana no topo que forma um ângulo de 90° com a cabeça para melhor assentamento do soquete (Figura C), linha PBSAV: a umidade penetra entre a cabeça do parafuso e a arruela de metal.

B - A Cabeça Sextavada foi desenhada para assegurar um encaixe perfeito do soquete magnético, proporcionando estabilidade na colocação. A marca MF gravada na cabeça do fixador assegura a qualidade e a procedência do produto.

C - Arruela de vedação de EPDM, material de altíssima resiliência ("memória") e resistência a intempéries, o que garante uma vedação perfeita mesmo após muitos anos de aplicação.

D - A configuração inferior da cabeça do parafuso com um anel em sua borda forma uma cavidade que acomoda a arruela de vedação em seu interior evitando seu esmagamento ou deterioração mesmo quando o fixador é apertado ao extremo. Esta borda de retenção protege herméticamente a arruela de EPDM e o furo selando completamente a fixação.

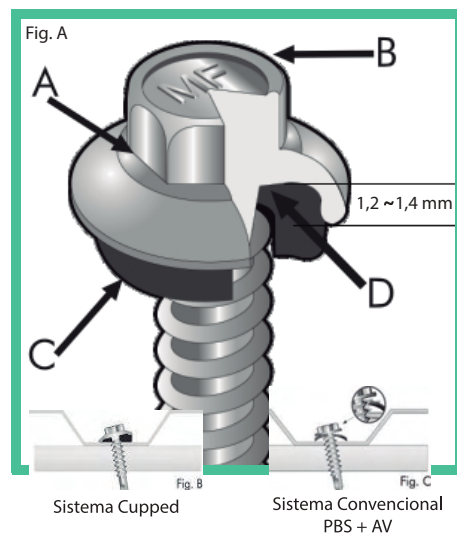

PBS CUPPED COSTURA *Especial para Costura de Telhas*

Parafuso Autoperfurante Ponta Broca # 1 Cab/Sextavada Cupped Costura C/ Arruela de EPDM

Parafuso especial para costura de telhas. Próprio para fixação de chapas finas e união dos encontros (sobreposição) de telhas em coberturas metálicas. A ponta broca de menor diâmetro forma um cônico nos primeiros fios de rosca, que repuxam as chapas metálicas unindo-as sem possibilitar que se formem lacunas entre as mesmas. Aplicar no trapézio superior das telhas.

MATERIAL:



AISI C 1022

CARACTERÍSTICAS PARAFUSO:



CAB/SEXTAVADA FLANGEADA



PONTA BROCA #1



ROSCA SIMPLES



ARRUELA EPDM

PRINCIPAIS APLICAÇÕES



CHAPAS FINAS



UNIÃO DE TELHAS



COBERTURAS METÁLICAS



ENCAPSULAMENTO VANTAGEM CUPPED



TRATAMENTOS / MODELOS DISPONÍVEIS



PBS CUPPED COSTURA ZINCADO CLARO

O revestimento de zinco eletrolítico, é um dos mais utilizados em parafusos pois fornece boa proteção contra a corrosão, alto poder de penetração e uniformidade de camada, o que deixa o material com ótimo aspecto e excelente brilho. A grande vantagem de se utilizar o parafuso zincado é seu custo-benefício.



PBS CUPPED COSTURA RUSPERT 1000 H

O acabamento Ruspert 1000 Hs é um tratamento superficial contra corrosão constituído não de um, mas de três agentes anticorrosivos atuando em sinergia. Estas características em conjunto conferem alta resistência a corrosão: Resistência a 1.000 horas em teste de Salt Spray (ASTM B-117) e 15 Ciclos em Kesternich (DIN50018).



PBS CUPPED COSTURA RUSPERT 1000H COLORS

Proporcionam um padrão estético sem igual pois são pintados com tinta a pó na mesma cor da telha. Nossas cores são padrão RAL, sendo as mesmas dos principais fabricantes de telhas pré pintadas do mercado. Tratamento Ruspert com resistência a 1.000 horas em teste de Salt Spray (ASTM B-117) e 15 Ciclos em Kesternich (DIN50018).



PBS CUPPED COSTURA INOX 302CAP + RUSPERT

Ao contrario dos acabamentos superficiais, ao invés de simplesmente retardar a corrosão, no modelo Inox 302CAP + Ruspert 1000 Hs a cabeça encapada com aço Inox previne totalmente qualquer início de oxidação. Representa uma barreira contra corrosão galvânica, chuva acida, maresia, sulfetos, etc, por toda vida útil da obra.



CODIGO	FAMILIA MF	TRATAMENTO	MEDIDAS	EQUIVALÊNCIA	CHAVE	PONTA	PC'S/CAIXA
1131	PBS CUPPED COST	ZINCADO CLARO	#12-14X7/8	5,5X22 MM	5/16"	1	500 PÇS
1093	PBS CUPPED COST	ZINCADO CLARO	#14-14X7/8	6,3X22 MM	5/16"	1	500 PÇS
2483	PBS CUPPED COST	ZINCADO CLARO	#14-14X7/8	6,3X22 MM	3/8"	1	500 PÇS



CODIGO	FAMILIA MF	TRATAMENTO	MEDIDAS	EQUIVALÊNCIA	CHAVE	PONTA	PC'S/CAIXA
1132	PBS CUPPED COST	RUSPERT 1000H	#12-14X7/8	5,5X22 MM	5/16"	1	500 PÇS
1110	PBS CUPPED COST	RUSPERT 1000H	#14-14X7/8	6,3X22 MM	5/16"	1	500 PÇS



CODIGO	FAMILIA MF	TRATAMENTO	MEDIDAS	EQUIVALÊNCIA	CHAVE	PONTA	PC'S/CAIXA
1735	PBS CUPPED COST	RUSPERT 1000H RAL 9003 BRANCO	#14-14X7/8	6,3X22 MM	5/16"	1	500 PÇS
1736	PBS CUPPED COST	RUSPERT 1000H RAL 5010 AZUL	#14-14X7/8	6,3X22 MM	5/16"	1	500 PÇS
1740	PBS CUPPED COST	RUSPERT 1000H RAL 3000 VERMELHO	#14-14X7/8	6,3X22 MM	5/16"	1	500 PÇS
1743	PBS CUPPED COST	RUSPERT 1000H RAL 6002 VERDE	#14-14X7/8	6,3X22 MM	5/16"	1	500 PÇS
1739	PBS CUPPED COST	RUSPERT 1000H RAL 1023 AMARELO	#14-14X7/8	6,3X22 MM	5/16"	1	500 PÇS
1738	PBS CUPPED COST	RUSPERT 1000H RAL 1015 BEGE	#14-14X7/8	6,3X22 MM	5/16"	1	500 PÇS
2316	PBS CUPPED COST	RUSPERT 1000H RAL 7035 CINZA	#14-14X7/8	6,3X22 MM	5/16"	1	500 PÇS
1737	PBS CUPPED COST	RUSPERT 1000H RAL 7040 CINZA	#14-14X7/8	6,3X22 MM	5/16"	1	500 PÇS
1744	PBS CUPPED COST	RUSPERT 1000H RAL 8012 MARROM	#14-14X7/8	6,3X22 MM	5/16"	1	500 PÇS
2230	PBS CUPPED COST	RUSPERT 1000H RAL 8023 CERAMICA	#14-14X7/8	6,3X22 MM	5/16"	1	500 PÇS
1736	PBS CUPPED COST	RUSPERT 1000H RAL 5010 AZUL	#14-14X7/8	6,3X22 MM	5/16"	1	500 PÇS
1740	PBS CUPPED COST	RUSPERT 1000H RAL 3000 VERMELHO	#14-14X7/8	6,3X22 MM	5/16"	1	500 PÇS
2630	PBS CUPPED COST	RUSPERT 1000H RAL 9005 PRETO	#14-14X7/8	6,3X22 MM	5/16"	1	500 PÇS



CODIGO	FAMILIA MF	TRATAMENTO	MEDIDAS	EQUIVALÊNCIA	CHAVE	PONTA	PC'S/CAIXA
2069	PBS CUPPED COST	INOX 302 CAP + RUSPERT 1000H	#14-14X7/8	6,3X22 MM	5/16"	1	500 PÇS



PAS CUPPED COSTURA Especial para Costura de Telhas

Parafuso Autoperfurante Ponta Agulha Cab/Sextavada Cupped Costura C/ Arruela de EPDM

Parafuso especial para costura de telhas. Próprio para fixação de chapas finas e união dos encontros (sobreposição) de telhas em coberturas metálicas. A ponta agulha especial forma um cônico nos primeiros fios de rosca, que repuxam as chapas metálicas unindo-as sem possibilitar que se formem lacunas entre as mesmas. Aplicar no trapézio superior das telhas.

MATERIAL:



AISI C 1022

CARACTERÍSTICAS PARAFUSO:



CAB/SEXTAVADA FLANGEADA



PONTA AGULHA



ROSCA SIMPLES



ARRUELA EPDM

PRINCIPAIS APLICAÇÕES



CHAPAS FINAS



UNIÃO DE TELHAS



COBERTURAS METÁLICAS



ENCAPSULAMENTO VANTAGEM CUPPED



TRATAMENTOS / MODELOS DISPONÍVEIS



PAS CUPPED COSTURA RUSPERT 1000 H

O acabamento Ruspert 1000 Hs é um tratamento superficial contra corrosão constituído não de um, mas de três agentes anticorrosivos atuando em sinergia. Estas características em conjunto conferem alta resistência a corrosão: Resistência a 1.000 horas em teste de Salt Spray (ASTM B-117) e 15 Ciclos em Kesternich (DIN50018).

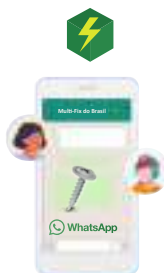

LEIA O CÓDIGO QR E SOLICITE O SEU ORÇAMENTO NA HORA



MAIOR DURABILIDADE
SEM LIMALHAS
SEM CORROSÃO



CODIGO	FAMILIA MF	TRATAMENTO	MEDIDAS	EQUIVALÊNCIA	CHAVE	PONTA	PÇS/CAIXA
2508	PAS CUPPED COST	RUSPERT 1000H	#10-25X3/4	4,8X19 MM	5/16"	AGULHA	500 PÇS
2509	PAS CUPPED COST	RUSPERT 1000H	#10-25X7/8	4,8X22 MM	5/16"	AHULHA	500 PÇS



PBS CUPPED #5 Especial para Viga Laminada

Parafuso Autoperfurante Ponta Broca # 5 Cabeça Sextavada Cupped C/ Arruela de EPDM

Possui ponta longa #5 especialmente desenvolvida para perfurar vigas laminadas de até 12,7mm de espessura sem necessidade de pré furos. Fabricado com rosca fina (24 fios) que permite fixações rápidas e mais resistentes.



MATERIAL:



AISI C 1022

CARACTERÍSTICAS PARAFUSO:



CAB/SEXTAVADA FLANGEADA



P/BROCA LONGA #5



ROSCA FINA



ARRUELA EPDM

PRINCIPAIS APLICAÇÕES



VIGAS LAMINADAS



TELHAS METALICAS



ENCAPSULAMENTO VANTAGEM CUPPED

TRATAMENTOS / MODELOS DISPONÍVEIS



PBS CUPPED #5 RUSPERT 1000 H

O acabamento Ruspert 1000 Hs é um tratamento superficial contra corrosão constituído não de um, mas de três agentes anticorrosivos atuando em sinergia. Estas características em conjunto conferem alta resistência a corrosão: Resistência a 1.000 horas em teste de Salt Spray (ASTM B-117) e 15 Ciclos em Kesternich (DIN50018).

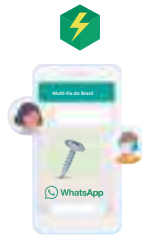

LEIA O CÓDIGO QR E SOLICITE O SEU ORÇAMENTO NA HORA



CODIGO	FAMILIA MF	TRATAMENTO	MEDIDAS	EQUIVALÊNCIA	CHAVE	PONTA	PÇS/CAIXA
1069	PBS CUPPED #5	RUSPERT 1000H	#12-24X1.1/2	5,5X38 MM	5/16"	5	500 PÇS



PBS CUPPED INSULATION Especial para Fixação Telhas Thermo Acústicas

Parafuso Autoperfurante Ponta Broca R/Dupla Cab/Sextavada Cupped C/ Arruela de EPDM

Desenvolvido especialmente para fixação de telhas thermo acústicas este parafuso possui a rosca próxima da cabeça com diâmetro maior que a rosca de fixação na terço metálica. Esta Rosca com diâmetro maior fixa a telha superior do " sanduíche" sem amassamento, garantindo a vedação da mesma.

MATERIAL:



AISI C 1022

CARACTERÍSTICAS PARAFUSO:



CAB/SEXTAVADA FLANGEADA



PONTA BROCA



ROSCA DUPLA



ARRUELA EPDM

PRINCIPAIS APLICAÇÕES



TELHAS THERMO ACUSTICAS



STEEL FRAME



COBERTURAS METALICAS



ENCAPSULAMENTO VANTAGEM CUPPED



TRATAMENTOS / MODELOS DISPONÍVEIS



PBS CUPPED INSULATION ZINCADO CLARO

O revestimento de zinco eletrolítico, é um dos mais utilizados em parafusos pois fornece boa proteção contra a corrosão, alto poder de penetração e uniformidade de camada, o que deixa o material com ótimo aspecto e excelente brilho. A grande vantagem de se utilizar o parafuso zincado é seu custo-benefício.



PBS CUPPED INSULATION RUSPERT 1000 H

O acabamento Ruspert 1000 Hs é um tratamento superficial contra corrosão constituído não de um, mas de três agentes anticorrosivos atuando em sinergia. Estas características em conjunto conferem alta resistência a corrosão: Resistência a 1.000 horas em teste de Salt Spray (ASTM B-117) e 15 Ciclos em Kesternich (DIN50018).



PBS CUPPED INSULATION RUSPERT 1000H COLORS

Proporcionan um padrão estetico sem igual pois são pintados com tinta a pó na mesma cor da telha. Nossas cores são padrão RAL, sendo as mesmas dos principais fabricantes de telhas pré pintadas do mercado. Tratamento Ruspert com resistência a 1.000 horas em teste de Salt Spray (ASTM B-117) e 15 Ciclos em Kesternich (DIN50018).

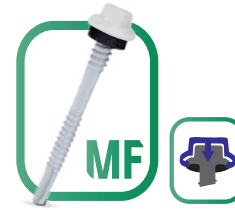

PBS CUPPED INSULATION INOX 302CAP + RUSPERT

Ao contrario dos acabamentos superficiais, ao invés de simplesmente retardar a corrosão, no modelo Inox 302CAP + Ruspert 1000 Hs a cabeça encapada com aço Inox previne totalmente qualquer início de oxidação. Representa uma barreira contra corrosão galvânica, chuva acida, maresia, sulfetos, etc, por toda vida útil da obra.



CODIGO	FAMILIA MF	TRATAMENTO	MEDIDAS	EQUIVALÊNCIA	CHAVE	PONTA	PÇS/CAIXA
1514	PBS CUPPED INS.	ZINCADO CLARO	#12/14-14X2.3/8	5,5X50 MM	5/16"	4	200 PÇS
1516	PBS CUPPED INS.	ZINCADO CLARO	#12/14-14X3.1/4	5,5X80 MM	5/16"	4	200 PÇS
1518	PBS CUPPED INS.	ZINCADO CLARO	#12/14-14X4	5,5X102 MM	5/16"	4	100 PÇS



CODIGO	FAMILIA MF	TRATAMENTO	MEDIDAS	EQUIVALÊNCIA	CHAVE	PONTA	PÇS/CAIXA
1112	PBS CUPPED INS.	RUSPERT 1000H	#12/14-14X2.3/8	5,5X60 MM	5/16"	4	200 PÇS
1113	PBS CUPPED INS.	RUSPERT 1000H	#12/14-14X3.1/4	5,5X80 MM	5/16"	4	200 PÇS
1980	PBS CUPPED INS.	RUSPERT 1000H	#12/14-14X3.1/2	5,5X89 MM	5/16"	4	200 PÇS
1136	PBS CUPPED INS.	RUSPERT 1000H	#12/14-14X4	5,5X102 MM	5/16"	4	100 PÇS
1137	PBS CUPPED INS.	RUSPERT 1000H	#12/14-14X5	5,5X125 MM	5/16"	4	100 PÇS
1611	PBS CUPPED INS.	RUSPERT 1000H	#12/14-14X6	5,5X152 MM	5/16"	4	100 PÇS
1640	PBS CUPPED INS.	RUSPERT 1000H	#12/14-14X7	5,5X175 MM	5/16"	4	100 PÇS



CODIGO	FAMILIA MF	TRATAMENTO	MEDIDAS	EQUIVALÊNCIA	CHAVE	PONTA	PÇS/CAIXA
2218	PBS CUPPED INS.	RUSPERT 1000H RAL 9003 BRANCO	#12/14-14X2.3/8	5,5X60 MM	5/16"	4	200 PÇS
2219	PBS CUPPED INS.	RUSPERT 1000H RAL 9003 BRANCO	#12/14-14X3.1/4	5,5X80 MM	5/16"	4	200 PÇS
2222	PBS CUPPED INS.	RUSPERT 1000H RAL 1015 BEGE	#12/14-14X3.1/4	5,5X80 MM	5/16"	4	200 PÇS
2221	PBS CUPPED INS.	RUSPERT 1000H RAL 8023 CERAMICA	#12/14-14X3.1/4	5,5X80 MM	5/16"	4	200 PÇS
2220	PBS CUPPED INS.	RUSPERT 1000H RAL 9003 BRANCO	#12/14-14X4	5,5X102 MM	5/16"	4	100 PÇS
2618	PBS CUPPED INS.	RUSPERT 1000H RAL 8023 CERAMICA	#12/14-14X4	5,5X102 MM	5/16"	4	100 PÇS
2335	PBS CUPPED INS.	RUSPERT 1000H RAL 9003 BRANCO	#12/14-14X5	5,5X127 MM	5/16"	4	100 PÇS



CODIGO	FAMILIA MF	TRATAMENTO	MEDIDAS	EQUIVALÊNCIA	CHAVE	PONTA	PÇS/CAIXA
2070	PBS CUPPED INS.	INOX 302 CAP + RUSPERT 1000H	#12/14-14X2.3/8	5,5X60 MM	5/16"	3	200 PÇS
2071	PBS CUPPED INS.	INOX 302 CAP + RUSPERT 1000H	#12/14-14X4	5,5X102 MM	5/16"	4	200 PÇS

PBS CUPPED INSULATION # 1 *Especial para Fixação de Telhas Thermo Acústicas em Terças de Steel Frame*

Parafuso Autoperfurante Ponta Broca # 1 R/Dupla C/Sextavada Cupped C/ Arruela de EPDM

Esta linha de parafusos com ponta broca # 1 perfuram até 2,0mm e foram incorporados a nossa linha para fixação de telhas thermo acústicas em coberturas de Ligth Stell Frame - LSF. Desenvolvido especialmente para fixação de telhas thermo acústicas em perfis LSF este parafuso além da ponta # 1 possui a rosca próxima da cabeça com diâmetro maior que a rosca de fixação na terça metálica. Esta Rosca com diâmetro maior fixa a telha superior do "sanduiche" sem amassamento, garantindo a vedação da mesma.

MATERIAL:



AISI C 1022

CARACTERÍSTICAS PARAFUSO:



CAB/SEXTAVADA FLANGEADA



PONTA BROCA #1



ROSCA DUPLA



ARRUELA EPDM

PRINCIPAIS APLICAÇÕES



TELHAS THERMO ACUSTICAS



STEEL FRAME



COBERTURAS METALICAS



ENCAPSULAMENTO VANTAGEM CUPPED



TRATAMENTOS / MODELOS DISPONÍVEIS



PBS CUPPED INSULATION BROCA # 1 RUSPERT 1000 H

O acabamento Ruspert 1000 Hs é um tratamento superficial contra corrosão constituído não de um, mas de três agentes anticorrosivos atuando em sinergia. Estas características em conjunto conferem alta resistência a corrosão: Resistência a 1.000 horas em teste de Salt Spray (ASTM B-117) e 15 Ciclos em Kesternich (DIN50018).



PBS CUPPED INSULATION RUSPERT 1000H COLORS

Proporcionan um padrão estético sem igual pois são pintados com tinta a pó na mesma cor da telha. Nossas cores são padrão RAL, sendo as mesmas dos principais fabricantes de telhas pré pintadas do mercado. Tratamento Ruspert com resistência a 1.000 horas em teste de Salt Spray (ASTM B-117) e 15 Ciclos em Kesternich (DIN50018).



CODIGO	FAMILIA MF	TRATAMENTO	MEDIDAS	EQUIVALÊNCIA	CHAVE	PONTA	PÇS/CAIXA
2143	PBS CUPPED INS. #1	RUSPERT 1000H	#12/14-14X2	5,5X50 MM	5/16"	1	200 PÇS
2153	PBS CUPPED INS. #1	RUSPERT 1000H	#12/14-14X3.1/4	5,5X80 MM	5/16"	1	200 PÇS
2154	PBS CUPPED INS. #1	RUSPERT 1000H	#12/14-14X4	5,5X102 MM	5/16"	1	100 PÇS
2156	PBS CUPPED INS. #1	RUSPERT 1000H	#12/14-14X5	5,5X125 MM	5/16"	1	100 PÇS
2160	PBS CUPPED INS. #1	RUSPERT 1000H	#12/14-14X7	5,5X175 MM	5/16"	1	100 PÇS



1410	PBS CUPPED INS. #1	RUSPERT 1000H RAL 8023 CERAMICA	#12/14-14X4	5,5X102 MM	5/16"	1	100 PÇS
------	--------------------	---------------------------------	-------------	------------	-------	---	---------



LEIA O CÓDIGO QR E SOLICITE O SEU ORÇAMENTO NA HORA





POS CUPPED Especial para Fixação Telhas Metálicas em Madeira

Parafuso Autoperfurante Ponta # 17 Ogivada Rosca Hi-Lo C/Sext Cupped C/ Arruela de EPDM

Desenvolvido para fixação de telhas metálicas pela onda baixa em estruturas de madeira, possui ponta ogivada (tipo # 17), que facilita a penetração na madeira sem necessidade de pré furos. Tem também como característica dois fios de rosca, um de perfil alto e outro baixo (Hi-Lo) que proporcionam ao parafuso maior resistência à arrancamento.



MATERIAL:



ASI C 1022

CARACTERÍSTICAS PARAFUSO:



CAB/SEXTAVADA FLANGEADA



PONTA OGVADA



ROSCA HI-LO



ARRUELA EPDM

PRINCIPAIS APLICAÇÕES



TELHAS METALICAS



MADEIRA



COB/METALICAS TELHAS/MADEIRA

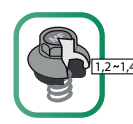

ENCAPSULAMENTO VANTAGEM CUPPED

TRATAMENTOS / MODELOS DISPONIVEIS



NOVA LINHA
POS CUPPED ZINCADO CLARO

O revestimento de zinco eletrolítico, é um dos mais utilizados em parafusos pois fornece boa proteção contra a corrosão, alto poder de penetração e uniformidade de camada, o que deixa o material com ótimo aspecto e excelente brilho. A grande vantagem de se utilizar o parafuso zincado é seu custo-benefício.



POS CUPPED BICROMATIZADO

Bicromatização é um processo eletroquímico de deposição composta de uma camada constituída de zinco e outra de cromo, sobre um substrato de aço ou de ferro. Com coloração amarela iridescente, o parafuso bicromatizado é muito usado em fixadores pela relativa resistência em salt-spray e custo baixo.



POS CUPPED RUSPERT 1000 H

O acabamento Ruspert 1000 Hs é um tratamento superficial contra corrosão constituído não de um, mas de três agentes anticorrosivos atuando em sinergia. Estas características em conjunto conferem alta resistência a corrosão: Resistência a 1.000 horas em teste de Salt Spray (ASTM B-117) e 15 Ciclos em Kesternich (DIN50018).

LANÇAMENTO



CODIGO	FAMILIA MF	TRATAMENTO	MEDIDAS	EQUIVALÊNCIA	CHAVE	PONTA	PÇS/CAIXA
1529	POS CUPPED	ZINCADO CLARO	#10X1	4,8X25 MM	5/16"	17	500 PÇS
1530	POS CUPPED	ZINCADO CLARO	#10X1.1/2	4,8X38 MM	5/16"	17	500 PÇS
1531	POS CUPPED	ZINCADO CLARO	#12X2.1/4	5,5X57 MM	5/16"	17	200 PCS



CODIGO	FAMILIA MF	TRATAMENTO	MEDIDAS	EQUIVALÊNCIA	CHAVE	PONTA	PÇS/CAIXA
1154	POS CUPPED	RUSPERT 1000H	#10X1.1/2	4,8X38 MM	5/16"	17	500 PÇS
1859	POS CUPPED	RUSPERT 1000H	#12X2.1/4	5,5X57 MM	5/16"	17	200 PCS



LEIA O CÓDIGO QR E SOLICITE O SEU ORÇAMENTO NA HORA





POS CUPPED INSULATION *Especial para Fix. Telhas Thermo Acústicas em Madeira*

Parafuso Autop. Ponta Ogivada # 17 R/Dupla e Hi-Lo ou 11 Fios C/Sext. Cupped C/ Arr. EPDM

Desenvolvido especialmente para fixação de telhas thermo-acústicas em estruturas de madeira, possui ponta ogivada (tipo # 17), que facilita a penetração na madeira sem necessidade de pré furos. O parafuso possui a rosca próxima da cabeça com diâmetro maior que a rosca de fixação na telha de madeira. Esta Rosca com diâmetro maior fixa a telha superior do "sanduíche" sem amassamento, garantindo a vedação da mesma. O fios de rosca para fixação na telha é do tipo Hi-Lo (um de perfil alto e outro baixo), que proporcionam ao parafuso maior resistência à arrancamento na madeira.

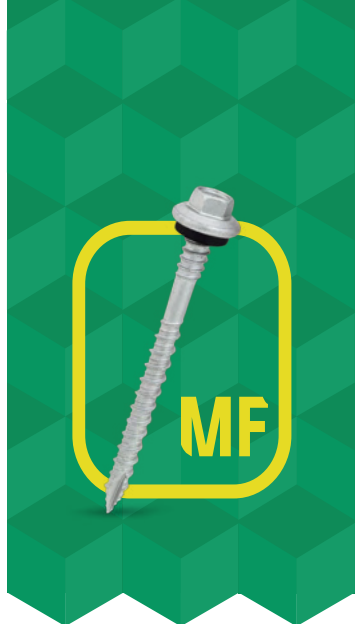

MATERIAL:	CARACTERÍSTICAS PARAFUSO:	PRINCIPAIS APLICAÇÕES	ENCAPSULAMENTO VANTAGEM CUPPED ^{1,2-1,4}
AISI C 1022	CAB/SEXTAVADA FLANGEADA PONTA OGIVADA ROSCA DUPLA HI-LO OU 11 FIOS ARRUELA EPDM	TELHAS THERMO ACUSTICAS MADEIRA COB/METALICAS TELHAS/MADEIRA	

TRATAMENTOS / MODELOS DISPONÍVEIS



POS CUPPED INSULATION ZINCADO CLARO

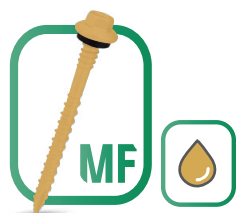

POS CUPPED INSULATION BICROMATIZADO

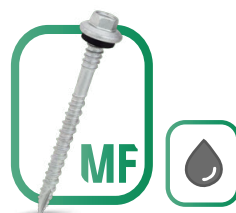

POS CUPPED INSULATION RUSPERT 1000 H



POS CUPPED INSULATION RUSPERT 1000H COLORS

ROSCA 11 FIOS



CODIGO	FAMILIA MF	TRATAMENTO	MEDIDAS	EQUIVALÊNCIA	CHAVE	PONTA	PÇS/CAIXA
1532	POS CUPPED INS.	ZINCADO CLARO	#12-11/14-11X2.3/4	5,5X70 MM	5/16"	17	200 PÇS
1533	POS CUPPED INS.	ZINCADO CLARO	#12-11/14-11X3.1/2	5,5X89 MM	5/16"	17	200 PÇS
1534	POS CUPPED INS.	ZINCADO CLARO	#12-11/14-11X4	5,5X102 MM	5/16"	17	100 PÇS
1535	POS CUPPED INS.	ZINCADO CLARO	#12-11/14-11X4.1/2	5,5X115 MM	5/16"	17	100 PÇS
3005	POS CUPPED INS.	ZINCADO CLARO	#12-11/14-11X8	5,5X200 MM	5/16"	17	100 PÇS



CODIGO	FAMILIA MF	TRATAMENTO	MEDIDAS	EQUIVALÊNCIA	CHAVE	PONTA	PÇS/CAIXA
2116	POS CUPPED INS.	BICROMATIZADO AMARELO	#12/14-14X2.3/4	5,5X70 MM	5/16"	17	200 PÇS
2117	POS CUPPED INS.	BICROMATIZADO AMARELO	#12/14-14X3.1/2	5,5X89 MM	5/16"	17	200 PÇS



CODIGO	FAMILIA MF	TRATAMENTO	MEDIDAS	EQUIVALÊNCIA	CHAVE	PONTA	PÇS/CAIXA
1473	POS CUPPED INS.	RUSPERT 1000H	#12/14-14X2.3/4	5,5X70 MM	5/16"	17	200 PÇS
1474	POS CUPPED INS.	RUSPERT 1000H	#12/14-14X3.1/2	5,5X89 MM	5/16"	17	200 PÇS
2419	POS CUPPED INS.	RUSPERT 1000H	#12/14-14X4	5,5X102 MM	5/16"	17	100 PÇS
1838	POS CUPPED INS.	RUSPERT 1000H	#12/14-14X4.1/2	5,5X115 MM	5/16"	17	100 PÇS
1860	POS CUPPED INS.	RUSPERT 1000H	#12/14-14X5	5,5X125 MM	5/16"	17	100 PÇS
1868	POS CUPPED INS.	RUSPERT 1000H	#12/14-14X6	5,5X152 MM	5/16"	17	100 PÇS
1870	POS CUPPED INS.	RUSPERT 1000H	#12/14-14X7	5,5X175 MM	5/16"	17	100 PÇS

ROSCA 11 FIOS

CODIGO	FAMILIA MF	TRATAMENTO	MEDIDAS	EQUIVALÊNCIA	CHAVE	PONTA	PÇS/CAIXA
1523	POS CUPPED INS.	RUSPERT 1000H	#12-11/14-11X2.3/4	5,5X70 MM	5/16"	17	200 PÇS
1524	POS CUPPED INS.	RUSPERT 1000H	#12-11/14-11X3.1/2	5,5X89 MM	5/16"	17	200 PÇS
1525	POS CUPPED INS.	RUSPERT 1000H	#12-11/14-11X4	5,5X102 MM	5/16"	17	100 PÇS
1526	POS CUPPED INS.	RUSPERT 1000H	#12-11/14-11X4.1/2	5,5X115 MM	5/16"	17	100 PÇS
1527	POS CUPPED INS.	RUSPERT 1000H	#12-11/14-11X5	5,5X125 MM	5/16"	17	100 PÇS



CODIGO	FAMILIA MF	TRATAMENTO	MEDIDAS	EQUIVALÊNCIA	CHAVE	PONTA	PÇS/CAIXA
2233	POS CUPPED INS.	RUSPERT 1000H RAL 1015	#12/14-15X3.1/2	5,5X89 MM	5/16"	17	200 PÇS
2231	POS CUPPED INS.	RUSPERT 1000H RAL 8023	#12/14-15X3.1/2	5,5X89 MM	5/16"	17	200 PÇS



POST Especial Fixação Telha Fibrocimento 6mm em Estrutura de Madeira

Parafuso Autoperfurante Ponta Ogivada #17 Cabeça Sextavada Chave 5/16 C/ Arruela BAZ

Parafuso próprio para a fixação de telhas de fibrocimento em estruturas de Madeira:

- As asas de expansão abrem um furo de diametro maior que o parafuso no fibrocimento, eliminando as fissuras por dilatação.
- Arruela BAZ de dupla estanqueidade que evita a penetração de agua e se molda a qualquer forma.
- Ponta Ogivada # 17 para fixação em estruturas de Madeira sem necessidade de furo prévio.

MATERIAL:



AISI C 1022

CARACTERÍSTICAS PARAFUSO:



CAB/SEXTAVADA ARR/PRENSADA



PONTA OGIVADA



ROSCA SIMPLES



ARRUELA BAZ



WINGS ON ASAS NO CORPO

PRINCIPAIS APLICAÇÕES



TELHAS FIBROCIMENTO EM ESTRUTURA MADEIRA



TRATAMENTOS / MODELOS DISPONÍVEIS



POST ZINCADO CLARO

O revestimento de zinco eletrolítico, é um dos mais utilizados em parafusos pois fornece boa proteção contra a corrosão, alto poder de penetração e uniformidade de camada, o que deixa o material com ótimo aspecto e excelente brilho. A grande vantagem de se utilizar o parafuso zincado é seu custo-benefício.

APLICAÇÃO

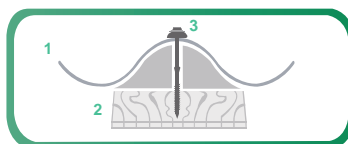

TELHA FIBROCIMENTO 6 MM EM ESTRUTURA DE MADEIRA

- 1- Telha Fibrocimento
- 2- Estrutura de Madeira
- 3- Parafuso POST



CODIGO	FAMILIA MF	TRATAMENTO	MEDIDAS	EQUIVALÊNCIA	CHAVE	PONTA	PCS/CAIXA
1589	POST	ZINCADO CLARO	#6,3X110MM	6,3X110 MM	5/16"	17	100 PCS

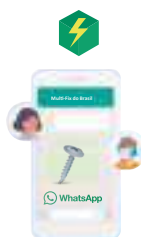

LEIA O CÓDIGO QR E SOLICITE O SEU ORÇAMENTO NA HORA



PBST Especial Fixação Telha Fibrocimento 6mm em Estrutura Metálica
Parafuso Autoperfurante Ponta Broca # 3 Cabeça Sextavada Chave 5/16 C/ Arruela BAZ

Parafuso próprio para a fixação de telhas de fibrocimento em estruturas metálicas:

- As asas de expansão abrem um furo de diâmetro maior que o parafuso no fibrocimento, eliminando as fissuras por dilatação.
- Arruela BAZ de dupla estanqueidade que evita a penetração de água e se molda a qualquer forma.
- Ponta Broca #3 para fixação em estruturas metálicas de até 6mm sem necessidade de furo prévio.

MATERIAL:

AISI C 1022

CARACTERÍSTICAS PARAFUSO:

 CAB/SEXTAVADA
ARR/PRENSADA

 PONTA
BROCA

 ROSCA
SIMPLES

 ARRUELA
BAZ

 WINGS ON
ASAS NO CORPO

PRINCIPAIS APLICAÇÕES

 TELHAS FIBROCIMENTO
EM ESTRUTURA METALICA

TRATAMENTOS / MODELOS DISPONÍVEIS

**PBST
ZINCADO CLARO**

O revestimento de zinco eletrolítico, é um dos mais utilizados em parafusos pois fornece boa proteção contra a corrosão, alto poder de penetração e uniformidade de camada, o que deixa o material com ótimo aspecto e excelente brilho. A grande vantagem de se utilizar o parafuso zincado é seu custo-benefício.

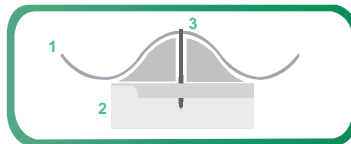
APLICAÇÃO

**TELHA FIBROCIMENTO 6 MM
EM ESTRUTURA METALICAS**

- 1- Telha Fibrocimento
- 2- Estrutura Metálica
- 3- Parafuso PBST

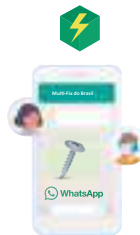

CODIGO	FAMILIA MF	TRATAMENTO	MEDIDAS	EQUIVALÊNCIA	CHAVE	PONTA	PCS/CAIXA
1588	PBST	ZINCADO CLARO	#6,3X105MM	6,3X105 MM	5/16"	3	100 PCS



LEIA O CÓDIGO QR E
**SOLICITE O SEU
ORÇAMENTO
NA HORA**





Parafuso Autoperfurante Ponta Broca Cabeça Sextavada

Sua cabeça sextavada proporciona ótima resistência mecânica, precisão e facilidade de aplicação, o que torna esta linha a mais apropriada para estruturas metálicas e montagens em campo. Podem ser também utilizados para fixação de abraçadeiras, engradamento metálico, Steel Frame, etc.

MATERIAL:



AISI C 1022



AISI 410

CARACTERÍSTICAS PARAFUSO:

CAB/SEXTAVADA
ARR/PRENSADAPONTA
BROCAROSCA
SIMPLESSEM ARRUELA
VEDAÇÃO

PRINCIPAIS APLICAÇÕES



ABRAÇADEIRAS

STEEL
FRAMEESTRUTURAS
METALICAS

TRATAMENTOS / MODELOS DISPONÍVEIS



**PBS
ZINCADO CLARO**

O revestimento de zinco eletrolítico, é um dos mais utilizados em parafusos pois fornece boa proteção contra a corrosão, alto poder de penetração e uniformidade de camada, o que deixa o material com ótimo aspecto e excelente brilho. A grande vantagem de se utilizar o parafuso zincado é seu custo-benefício.



**PBS
RUSPERT 1000 H**

O acabamento Ruspert 1000 Hs é um tratamento superficial contra corrosão constituído não de um, mas de três agentes anticorrosivos atuando em sinergia. Estas características em conjunto conferem alta resistência a corrosão: Resistência a 1.000 horas em teste de Salt Spray (ASTM B-117) e 15 Ciclos em Kesternich (DIN50018).



**PBS
INOX 410 PASSIVADO**

O aço Inox 410 é um aço inoxidável temperável à base de cromo com uma grande resistência mecânica. Indicado para atmosferas moderadamente corrosivas, ambientes úmidos por água fresca (potável), ou ambientes químicos brandos. Não oferecem resistência a maresia. O inox 410 é ferromagnético (é atraído por imã).



Códigos Com Serrilhas:
1059, 1060, 1027, 1028,
1063, 1034, 1064, 1556.



CODIGO	FAMILIA MF	TRATAMENTO	MEDIDAS	EQUIVALÊNCIA	CHAVE	PONTA	PC'S/CAIXA
1059	PBS	ZINCADO CLARO	4,2X13 MM	#8-18X1/2	1/4"	2	1000 PÇS
1060	PBS	ZINCADO CLARO	4,2X16 MM	#8-18X5/8	1/4"	2	1000 PÇS
1027	PBS	ZINCADO CLARO	4,2X19 MM	#8-18X3/4	1/4"	2	1000 PÇS
1028	PBS	ZINCADO CLARO	4,2X25 MM	#8-18X1	1/4"	2	1000 PÇS
2098	PBS	ZINCADO CLARO	4,2X32 MM	#8-18X1.1/4	1/4"	2	500 PÇS
2099	PBS	ZINCADO CLARO	4,2X38 MM	#8-18X1.1/2	1/4"	2	500 PÇS
1063	PBS	ZINCADO CLARO	4,8X16 MM	#10-16X5/8	5/16"	2	500 PÇS
1034	PBS	ZINCADO CLARO	4,8X19 MM	#10-16X3/4	5/16"	2	500 PÇS
1064	PBS	ZINCADO CLARO	4,8X25 MM	#10-16X1	5/16"	2	500 PÇS
1065	PBS	ZINCADO CLARO	5,5X19 MM	#12-14X3/4	5/16"	3	500 PÇS
1116	PBS	ZINCADO CLARO	5,5X25 MM	#12-14X1	5/16"	3	500 PÇS
1115	PBS	ZINCADO CLARO	6,3X25 MM	#14-14X1	3/8"	3	500 PÇS



CODIGO	FAMILIA MF	TRATAMENTO	MEDIDAS	EQUIVALÊNCIA	CHAVE	PONTA	PC'S/CAIXA
1556	PBS	RUSPERT 1000H	4,8X19 MM	#10-16X3/4	5/16"	3	500 PÇS
2200	PBS #1 Especial	RUSPERT 1000H	5,5X19	#12-14X3/4	5/16"	1	500 PÇS



CODIGO	FAMILIA MF	TRATAMENTO	MEDIDAS	EQUIVALÊNCIA	CHAVE	PONTA	PC'S/CAIXA
1208	PBS	INOX 410 PASSIVADO	4,2X13 MM	#8-18X1/2	1/4"	2	1000 PÇS
1596	PBS	INOX 410 PASSIVADO	4,2X16 MM	#8-18X5/8	1/4"	2	1000 PÇS
1597	PBS	INOX 410 PASSIVADO	4,2X19 MM	#8-18X3/4	1/4"	2	1000 PÇS
1864	PBS	INOX 410 PASSIVADO	4,2X25 MM	#8-18X1	1/4"	2	500 PÇS
1209	PBS	INOX 410 PASSIVADO	4,8X19 MM	#10-16X3/4	5/16"	3	500 PÇS
2092	PBS	INOX 410 PASSIVADO	4,8X25 MM	#10-16X1	5/16"	3	500 PÇS



Arruela Vulcanizada / Bonded Washer (BW)

Constituída de uma chapa metálica mais um costado de EPDM vulcanizado sobre a mesma, podem ser utilizadas como reforço na fixação de materiais frágeis, suscetíveis a dilatação ou a vibrações, assim como selante contra a entrada de água ou pó.

MATERIAL:



AÇO



ALUMÍNIO



INOX 302

PRINCIPAIS APLICAÇÕES / VANTAGENS



MATERIAIS FRÁGEIS



SELANTE AGUA



SELANTE PO

PROPRIEDADES ARRUELA EPDM

Resistência à Abrasão: Excelente
Conformação por Compressão: Boa
Dureza Shore A: 30-90
Resistência à Intempéries: Excelente

TRATAMENTOS / MODELOS DISPONÍVEIS



AÇO + EPDM

Constituída de uma chapa de aço zincada mais um costado de EPDM as arruelas com revestimento de zinco eletrolítico possuem boa relação custo-benefício. O revestimento zinco eletrolítico é um dos mais utilizados em fixadores pois fornece boa proteção contra corrosão e uniformidade de camadas o que deixa o material com ótimo aspecto e excelente brilho.



ALUMÍNIO + EPDM

O zinco (presente no revestimento das telhas galvalume/zincalume) e o alumínio são adjacentes uns aos outros na escala de corrosão galvânica, desta forma as arruelas de uma chapa de alumínio mais um costado de EPDM. Estas arruelas são indicadas para uso em conjunto com parafusos com tratamento Ruspert em coberturas de telhas galvalume, Zincalume, Alumínio, etc.



INOX + EPDM

Quando da utilização de parafusos de aço inox é importante que a arruelas também sejam constituídas do mesmo material para se evitar a corrosão galvânica. A corrosão galvânica acontece devido à diferença de potencial entre os metais e o sal é o acelerador do processo. Para evitá-la é importante a utilização de metais da mesmas escala de corrosão galvânica ou na impossibilidade de escalas adjacentes.



LEIA O CÓDIGO QR E SOLICITE O SEU ORÇAMENTO NA HORA



CODIGO	FAMILIA MF	TRATAMENTO	MEDIDAS	EQUIVALÊNCIA	PC'S/CAIXA
2114	AV	AÇO + EPDM	#10 OD: 1/2"	4,8X12,7 MM	1000 PC'S
0127	AV	AÇO + EPDM	#12 OD: 9/16"	5,5X14 MM	1000 PC'S
2510	AV	INOX + EPDM	#12 OD: 9/16"	5,5X14 MM	1000 PC'S
0172	AV	ALUMÍNIO + EPDM	#12 OD: 7/8"	5,5X22 MM	1000 PC'S
0128	AV	AÇO + EPDM	#14 OD: 5/8"	6,3X16 MM	1000 PC'S
1774	AV	ALUMÍNIO + EPDM	#14 OD: 5/8"	6,3X16 MM	1000 PC'S
0191	AV	INOX + EPDM	#14 OD: 5/8"	6,3X16 MM	1000 PC'S



Arruela de Vedação BAZ

Arruela BAZ com dupla estanqueidade que evita a penetração de água e se molda a qualquer forma. Essas características tornam a arruela BAZ especialmente indicada para utilização com parafusos autoperfurantes na instalação de telhas de fibrocimento. *Arruela Metálica 22mm + Arruela de EPDM 25mm.

MATERIAL:



AÇO ZINCADO

PRINCIPAIS APLICAÇÕES / VANTAGENS



MATERIAIS FRÁGEIS



SELANTE AGUA



SELANTE PO



CODIGO	FAMILIA MF	TRATAMENTO	MEDIDAS	EQUIVALÊNCIA	PC'S/CAIXA
2458	BAZ	AÇO + EPDM	#6,3 OD: 7/8/1	6,3X22/25MM	500 PC'S





PBRX

Parafuso Autoperfurante Ponta Broca Cabeça Redonda Chave Torx (T-30)

Desenvolvido especialmente para a indústria automotiva, sua cabeça redonda com chave tipo Torx, possibilita ótima resistência ao torque e fino acabamento, sendo largamente utilizado na linha de montagem de ônibus e furgões.

MATERIAL:



AISI C 1022

CARACTERÍSTICAS PARAFUSO:



CABEÇA REDONDA



PONTA BROCA



ROSCA SIMPLES



CHAVE TORX

PRINCIPAIS APLICAÇÕES



INDÚSTRIA AUTOMOTIVA



ASSOALHO DE ONIBUS



ENGRADAMENTO METALICO

TRATAMENTOS / MODELOS DISPONÍVEIS



PBRX ZINCADO CLARO

O revestimento de zinco eletrolítico, é um dos mais utilizados em parafusos pois fornece boa proteção contra a corrosão, alto poder de penetração e uniformidade de camada, o que deixa o material com ótimo aspecto e excelente brilho. A grande vantagem de se utilizar o parafuso zincado é seu custo-benefício.

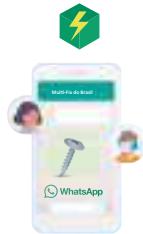

LEIA O CÓDIGO QR E SOLICITE O SEU ORÇAMENTO NA HORA



Com Serrilhas



CODIGO	FAMILIA MF	TRATAMENTO	MEDIDAS	EQUIVALÊNCIA	CHAVE	PONTA	PÇS/CAIXA
1614	PBRX	ZINCADO CLARO	6,3X19 MM	#14-14X3/4	T-30	3	500 PÇS
1148	PBRX	ZINCADO CLARO	6,3X25 MM	#14-14X1	T-30	3	500 PÇS
1149	PBRX	ZINCADO CLARO	6,3X32 MM	#14-14X1.1/4	T-30	3	500 PÇS
1050	PBRX	ZINCADO CLARO	6,3X38 MM	#14-14X1.1/2	T-30	3	500 PÇS



Parafuso Autoperfurante Ponta Broca Cabeça Panela Phillips

Além de muito mais resistentes que os fixadores convencionais, sua ponta broca torna sua aplicação mais rápida e eficiente, resultando em um menor custo final. Substitui o rebite de repuxo e parafusos auto-atarraxantes convencionais na fabricação de esquadrias de alumínio, gondolas refrigeradas, eletrodomésticos, etc.

MATERIAL:



AISI C 1022



AISI 410

CARACTERÍSTICAS PARAFUSO:

 CABEÇA
PANELA

 PONTA
BROCA

 ROSCA
SIMPLES

 CHAVE
PHILLIPS

PRINCIPAIS APLICAÇÕES

 FABRICAÇÃO
JANELAS

 FABRICAÇÃO
PORTAS

ESQUADRIAS



ELETRODOMESTICOS



TRATAMENTOS / MODELOS DISPONÍVEIS

PBP ZINCADO CLARO



O revestimento de zinco eletrolítico, é um dos mais utilizados em parafusos pois fornece boa proteção contra a corrosão, alto poder de penetração e uniformidade de camada, o que deixa o material com ótimo aspecto e excelente brilho. A grande vantagem de se utilizar o parafuso zincado é seu custo-benefício.

PBP INOX 410 PASSIVADO



O aço Inox 410 é um aço inoxidável temperável à base de cromo com uma grande resistência mecânica. Indicado para atmosferas moderadamente corrosivas, ambientes umidos por água fresca (potável), ou ambientes químicos brandos. Não oferecem resistência a maresia. O inox 410 é ferromagnético (é atraído por imã).



CODIGO	FAMILIA MF	TRATAMENTO	MEDIDAS	EQUIVALÊNCIA	CHAVE	PONTA	PÇS/CAIXA
1873	PBP	ZINCADO CLARO	2,9X13 MM	#4-24X1/2	PH01	1	1000 PÇS
1874	PBP	ZINCADO CLARO	2,9X16 MM	#4-24X5/8	PH01	1	1000 PÇS
1875	PBP	ZINCADO CLARO	2,9X19 MM	#4-24X3/4	PH01	1	1000 PÇS
1876	PBP	ZINCADO CLARO	2,9X25 MM	#4-24X1	PH01	1	1000 PÇS
1877	PBP	ZINCADO CLARO	2,9X32 MM	#4-24X1.1/4	PH01	1	1000 PÇS
1648	PBP	ZINCADO CLARO	3,5X9,5 MM	#6-20X3/8	PH02	2	1000 PÇS
1139	PBP	ZINCADO CLARO	3,5X11 MM	#6-20X7/16	PH02	2	1000 PÇS
1140	PBP	ZINCADO CLARO	3,5X13 MM	#6-20X1/2	PH02	2	1000 PÇS
1125	PBP	ZINCADO CLARO	3,5X16 MM	#6-20X5/8	PH02	2	1000 PÇS
1074	PBP	ZINCADO CLARO	3,5X19 MM	#6-20X3/4	PH02	2	1000 PÇS
1399	PBP	ZINCADO CLARO	3,5X25 MM	#6-20X1	PH02	2	1000 PÇS
1704	PBP	ZINCADO CLARO	3,9X13 MM	#7-19X1/2	PH02	2	1000 PÇS
1705	PBP	ZINCADO CLARO	3,9X16 MM	#7-19X5/8	PH02	2	1000 PÇS
1706	PBP	ZINCADO CLARO	3,9X19 MM	#7-19X3/4	PH02	2	1000 PÇS
1988	PBP	ZINCADO CLARO	4,2X9,5 MM	#8-18X3/8	PH02	2	1000 PÇS
1075	PBP	ZINCADO CLARO	4,2X13 MM	#8-18X1/2	PH02	2	1000 PÇS
1070	PBP	ZINCADO CLARO	4,2X16 MM	#8-18X5/8	PH02	2	1000 PÇS
1021	PBP	ZINCADO CLARO	4,2X19 MM	#8-18X3/4	PH02	2	1000 PÇS
1076	PBP	ZINCADO CLARO	4,2X25 MM	#8-18X1	PH02	2	500 PÇS
1042	PBP	ZINCADO CLARO	4,2X32 MM	#8-18X1.1/4	PH02	2	500 PÇS
1397	PBP	ZINCADO CLARO	4,2X38 MM	#8-18X1.1/2	PH02	2	500 PÇS
1886	PBP	ZINCADO CLARO	4,2X45 MM	#8-18X1.3/4	PH02	2	500 PÇS
1887	PBP	ZINCADO CLARO	4,2X50 MM	#8-18X2	PH02	2	500 PÇS
1141	PBP	ZINCADO CLARO	4,8X19 MM	#10-16X3/4	PH02	3	500 PÇS
1253	PBP	ZINCADO CLARO	4,8X25 MM	#10-16X1	PH02	3	500 PÇS
1255	PBP	ZINCADO CLARO	4,8X32 MM	#10-16X1.1/4	PH02	3	500 PÇS
1612	PBP	ZINCADO CLARO	4,8X38 MM	#10-16X1.1/2	PH02	3	500 PÇS
1888	PBP	ZINCADO CLARO	4,8X45 MM	#10-16X1.3/4	PH02	3	500 PÇS
1889	PBP	ZINCADO CLARO	4,8X50 MM	#10-16X2	PH02	3	500 PÇS



CODIGO	FAMILIA MF	TRATAMENTO	MEDIDAS	EQUIVALÊNCIA	CHAVE	PONTA	PÇS/CAIXA
1213	PBP	INOX 410 PASSIVADO	4,2X13 MM	#8-18X1/2	PH02	2	1000 PÇS
1216	PBP	INOX 410 PASSIVADO	4,2X16 MM	#8-18X5/8	PH02	2	1000 PÇS
1217	PBP	INOX 410 PASSIVADO	4,2X19 MM	#8-18X3/4	PH02	2	1000 PÇS
1218	PBP	INOX 410 PASSIVADO	4,2X25 MM	#8-18X1	PH02	2	500 PÇS
1615	PBP	INOX 410 PASSIVADO	4,2X32 MM	#8-18X1.1/4	PH02	2	500 PÇS
1890	PBP	INOX 410 PASSIVADO	4,2X38 MM	#8-18X1.1/2	PH02	2	500 PÇS
2097	PBP	INOX 410 PASSIVADO	4,8X16 MM	#10-16X5/8	PH02	3	500 PÇS
1219	PBP	INOX 410 PASSIVADO	4,8X19 MM	#10-16X3/4	PH02	3	500 PÇS
1220	PBP	INOX 410 PASSIVADO	4,8X25 MM	#10-16X1	PH02	3	500 PÇS
2150	PBP	INOX 410 PASSIVADO	4,8X32 MM	#10-16X1.1/4	PH02	3	500 PÇS
2151	PBP	INOX 410 PASSIVADO	4,8X38 MM	#10-16X1.1/2	PH02	3	500 PÇS
2152	PBP	INOX 410 PASSIVADO	4,8X50 MM	#10-16X2	PH02	3	500 PÇS

Parafuso Autoperfurante Ponta Broca Cabeça Chata Phillips

Largamente utilizado na fabricação de esquadrias de PVC, fixação de dobradiças e fechaduras em esquadrias metálicas e muitas outras aplicações onde o fixador não pode ficar saliente.

MATERIAL:



AISI C 1022



AISI 410

CARACTERÍSTICAS PARAFUSO:



CABEÇA CHATA



PONTA BROCA



ROSCA SIMPLES



CHAVE PHILLIPS

PRINCIPAIS APLICAÇÕES



DOBRADIÇAS



ESQUADRIAS METÁLICAS



ESQUADRIAS PVC



TRATAMENTOS / MODELOS DISPONÍVEIS

PBC ZINCADO CLARO



O revestimento de zinco eletrolítico, é um dos mais utilizados em parafusos pois fornece boa proteção contra a corrosão, alto poder de penetração e uniformidade de camada, o que deixa o material com ótimo aspecto e excelente brilho. A grande vantagem de se utilizar o parafuso zincado é seu custo-benefício.

PBC INOX 410 PASSIVADO



O aço Inox 410 é um aço inoxidável temperável à base de cromo com uma grande resistência mecânica. Indicado para atmosferas moderadamente corrosivas, ambientes úmidos por água fresca (potável), ou ambientes químicos brandos. Não oferecem resistência a maresia. O inox 410 é ferromagnético (é atraído por imã).



CODIGO	FAMILIA MF	TRATAMENTO	MEDIDAS	EQUIVALÊNCIA	CHAVE	PONTA	PCS/CAIXA
1401	PBC	ZINCADO CLARO	3,5X13 MM	#6-20X1/2	PH02	2	1000 PCS
1407	PBC	ZINCADO CLARO	3,5X16 MM	#6-20X5/8	PH02	2	1000 PCS
1404	PBC	ZINCADO CLARO	3,5X19 MM	#6-20X3/4	PH02	2	1000 PCS
1406	PBC	ZINCADO CLARO	3,5X25 MM	#6-20X1	PH02	2	1000 PCS
1089	PBC	ZINCADO CLARO	3,9X13 MM	#7-19X1/2	PH02	2	1000 PCS
1091	PBC	ZINCADO CLARO	3,9X16 MM	#7-19X5/8	PH02	2	1000 PCS
1077	PBC	ZINCADO CLARO	3,9X19 MM	#7-19X3/4	PH02	2	1000 PCS
1078	PBC	ZINCADO CLARO	3,9X25 MM	#7-19X1	PH02	2	1000 PCS
1043	PBC	ZINCADO CLARO	3,9X32 MM	#7-19X1.1/4	PH02	2	500 PCS
1142	PBC	ZINCADO CLARO	3,9X38 MM	#7-19X1.1/2	PH02	2	500 PCS
1143	PBC	ZINCADO CLARO	3,9X45 MM	#7-19X1.3/4	PH02	2	500 PCS
1079	PBC	ZINCADO CLARO	4,2X13 MM	#8-18X1/2	PH02	2	1000 PCS
1127	PBC	ZINCADO CLARO	4,2X16 MM	#8-18X5/8	PH02	2	1000 PCS
1080	PBC	ZINCADO CLARO	4,2X19 MM	#8-18X3/4	PH02	2	1000 PCS
1897	PBC	ZINCADO CLARO	4,2X22 MM	#8-18X7/8	PH02	2	1000 PCS
1081	PBC	ZINCADO CLARO	4,2X25 MM	#8-18X1	PH02	2	500 PCS
1121	PBC	ZINCADO CLARO	4,2X32 MM	#8-18X1.1/4	PH02	2	500 PCS
1126	PBC	ZINCADO CLARO	4,2X38 MM	#8-18X1.1/2	PH02	2	500 PCS
1981	PBC	ZINCADO CLARO	4,2X45 MM	#8-18X1.3/4	PH02	2	500 PCS
1982	PBC	ZINCADO CLARO	4,2X50 MM	#8-18X2	PH02	2	500 PCS
1761	PBC	ZINCADO CLARO	4,8X19 MM	#10-16X3/4	PH02	3	500 PCS
1718	PBC	ZINCADO CLARO	4,8X25 MM	#10-16X1	PH02	3	500 PCS
1719	PBC	ZINCADO CLARO	4,8X32 MM	#10-16X1.1/4	PH02	3	500 PCS
1644	PBC	ZINCADO CLARO	4,8X38 MM	#10-16X1.1/2	PH02	3	500 PCS
2103	PBC	ZINCADO CLARO	4,8X45 MM	#10-16X1.3/4	PH02	3	500 PCS
1645	PBC	ZINCADO CLARO	4,8X50 MM	#10-16X2	PH02	3	500 PCS
2102	PBC	ZINCADO CLARO	4,8X63 MM	#10-16X2.1/2	PH02	3	500 PCS
1754	PBC ROSCA FINA	ZINCADO CLARO COM ESTRIAS	4,0X13 MM	#4-0,7X13	PH02	2	1000 PCS
1756	PBC ROSCA FINA	ZINCADO CLARO COM ESTRIAS	4,0X19 MM	#4-0,7X19	PH02	2	1000 PCS
1757	PBC ROSCA FINA	ZINCADO CLARO COM ESTRIAS	4,0X25 MM	#4-0,7X25	PH02	2	1000 PCS
1758	PBC ROSCA FINA	ZINCADO CLARO COM ESTRIAS	4,0X45 MM	#4-0,7X45	PH02	2	500 PCS



CODIGO	FAMILIA MF	TRATAMENTO	MEDIDAS	EQUIVALÊNCIA	CHAVE	PONTA	PCS/CAIXA
1221	PBC	INOX 410 PASSIVADO	3,9X13 MM	#7-19X1/2	PH02	2	1000 PCS
1720	PBC	INOX 410 PASSIVADO	3,9X16 MM	#7-19X5/8	PH02	2	1000 PCS
1222	PBC	INOX 410 PASSIVADO	3,9X19 MM	#7-19X3/4	PH02	2	1000 PCS
1223	PBC	INOX 410 PASSIVADO	3,9X25 MM	#7-19X1	PH02	2	1000 PCS
1356	PBC	INOX 410 PASSIVADO	4,2X13 MM	#8-18X1/2	PH02	2	1000 PCS
1357	PBC	INOX 410 PASSIVADO	4,2X16 MM	#8-18X5/8	PH02	2	1000 PCS
1358	PBC	INOX 410 PASSIVADO	4,2X19 MM	#8-18X3/4	PH02	2	1000 PCS
1360	PBC	INOX 410 PASSIVADO	4,2X25 MM	#8-18X1	PH02	2	500 PCS
1361	PBC	INOX 410 PASSIVADO	4,2X32 MM	#8-18X1.1/4	PH02	2	500 PCS
1362	PBC	INOX 410 PASSIVADO	4,2X38 MM	#8-18X1.1/2	PH02	2	500 PCS
2093	PBC	INOX 410 PASSIVADO	4,8X19 MM	#10-16X3/4	PH02	3	500 PCS
2094	PBC	INOX 410 PASSIVADO	4,8X25 MM	#10-16X1	PH02	3	500 PCS
2095	PBC	INOX 410 PASSIVADO	4,8X32 MM	#10-16X1.1/4	PH02	3	500 PCS
2096	PBC	INOX 410 PASSIVADO	4,8X38 MM	#10-16X1.1/2	PH02	3	500 PCS
2134	PBC	INOX 410 PASSIVADO	4,8X50 MM	#10-16X2	PH02	3	500 PCS



Parafuso Autoperfurante Ponta Broca Cabeça Flangeada Phillips

Sua cabeça de maior diâmetro além de fino acabamento oferece maior plano de ação, sendo muito útil na fixação de materiais pouco resistentes, dispensando o uso de arruelas lisas como reforço. Possui ponta broca capaz de perfurar perfis metálicos sendo conhecido também como "metal/metal" ou "capetinha ponta broca". É utilizado para união perfis metálicos em Drywall, fixação de forros de pvc, engradamento metálico, etc. Substitui o rebite de repuxo, apresentando como vantagem em relação a este, sua ótima resistência, fino acabamento, além de possibilidade de desmontagem e montagem posterior.

MATERIAL:



AISI C 1022



AISI 410

CARACTERÍSTICAS PARAFUSO:



CABEÇA FLANGEADA



PONTA BROCA



ROSCA SIMPLES



CHAVE PHILLIPS

PRINCIPAIS APLICAÇÕES



STEEL FRAME



CONSTRUÇÃO A SECO



FORROS PVC



PERFIL MONTANTE

 Código Com Serrilhas:
1470

TRATAMENTOS / MODELOS DISPONÍVEIS



PBF ZINCADO CLARO

O revestimento de zinco eletrolítico, é um dos mais utilizados em parafusos pois fornece boa proteção contra a corrosão, alto poder de penetração e uniformidade de camada, o que deixa o material com ótimo aspecto e excelente brilho. A grande vantagem de se utilizar o parafuso zincado é seu custo-benefício.



PBF FOSFATIZADO PRETO

Os componentes fundamentais de um processo de fosfatização de metais são: ácido fosfórico livre, fosfato ácido do metal formador da camada (zinco, manganês, cálcio) e oxidantes (nitratos, cloratos, nítrito, peróxidos, etc). Possui aspecto poroso permitindo uma boa penetração de tinta (ou emassamento) que aumenta a sua aderência e resistência da superfície a corrosão.



PBF ZINCADO CLARO COLORS

Proporcionam um padrão estético sem igual pois são pintados com tinta a pó na mesma cor da telha. Nossas cores são padrão RAL, sendo as mesmas dos principais fabricantes de telhas pré pintadas do mercado. Tratamento Zincado Claro com boa proteção contra a corrosão, alto poder de penetração, ótimo custo-benefício.

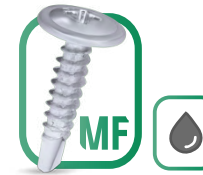

PBF RUSPERT 1000 H

O acabamento Ruspert 1000 Hs é um tratamento superficial contra corrosão constituído não de um, mas de três agentes anticorrosivos atuando em sinergia. Estas características em conjunto conferem alta resistência a corrosão: Resistência a 1.000 horas em teste de Salt Spray (ASTM B-117) e 15 Ciclos em Kesternich (DIN50018).



PBF INOX 410 PASSIVADO

O aço Inox 410 é um aço inoxidável temperável à base de cromo com uma grande resistência mecânica. Indicado para atmosferas moderadamente corrosivas, ambientes úmidos por água fresca (potável), ou ambientes químicos brandos. Não oferecem resistência a maresia. O inox 410 é ferromagnético (é atraído por imã).

	CODIGO	FAMILIA MF	TRATAMENTO	MEDIDAS	EQUIVALÊNCIA	CHAVE	PONTA	PCS/CAIXA
	2482	PBF	ZINCADO CLARO	4,2X11 MM	#8-18X7/16	PH02	2	1000 PÇS
	1017	PBF	ZINCADO CLARO	4,2X13 MM	#8-18X1/2	PH02	2	1000 PÇS
	1470	PBF C/SERRILHAS	ZINCADO CLARO	4,2X13 MM	#8-18X1/2	PH02	2	1000 PÇS
	1087	PBF	ZINCADO CLARO	4,2X16 MM	#8-18X5/8	PH02	2	1000 PÇS
	1073	PBF	ZINCADO CLARO	4,2X19 MM	#8-18X3/4	PH02	2	1000 PÇS
	1052	PBF	ZINCADO CLARO	4,2X25 MM	#8-18X1	PH02	2	500 PÇS
	1054	PBF	ZINCADO CLARO	4,2X32 MM	#8-18X1.1/4	PH02	2	500 PÇS
	1102	PBF	ZINCADO CLARO	4,2X38 MM	#8-18X1.1/2	PH02	2	500 PÇS
	1236	PBF	ZINCADO CLARO	4,2X45 MM	#8-18X1.3/4	PH02	2	500 PÇS
	2100	PBF	ZINCADO CLARO	4,2X50 MM	#8-18X2	PH02	2	200 PÇS
	2101	PBF	ZINCADO CLARO	4,2X63 MM	#8-18X2.1/2	PH02	2	200 PÇS
	1138	PBF	ZINCADO CLARO	4,8X19 MM	#10-16X3/4	PH02	2	500 PÇS
	2601	PBF	FOSFATIZADO PRETO	4,2X13 MM	#8-18X1/2	PH02	2	1000 PÇS
	2602	PBF	FOSFATIZADO PRETO	4,2X19 MM	#8-18X3/4	PH02	2	1000 PÇS
	2603	PBF	FOSFATIZADO PRETO	4,2X25 MM	#8-18X1	PH02	2	500 PÇS
	1745	PBF	ZINCADO RAL 9003 BRANCO	4,2X13 MM	#8-18X1/2	PH02	2	1000 PÇS
	1746	PBF	ZINCADO RAL 9003 BRANCO	4,2X19 MM	#8-18X3/4	PH02	2	1000 PÇS
	2248	PBF	RUSPERT 1000H	4,2X13 MM	#8-18X1/2	PH02	2	1000 PÇS
	2249	PBF	RUSPERT 1000H	4,2X19 MM	#8-18X3/4	PH02	2	1000 PÇS
	2232	PBF	RUSPERT 1000H	4,8X19 MM	#10-16X3/4	PH02	2	500 PÇS
	1224	PBF	INOX 410 PASSIVADO	4,2X13 MM	# 8-18X1/2	PH02	2	1000 PÇS
	1862	PBF	INOX 410 PASSIVADO	4,2X16 MM	# 8-18X5/8	PH02	2	1000 PÇS
	1225	PBF	INOX 410 PASSIVADO	4,2X19 MM	# 8-18X3/4	PH02	2	1000 PÇS
	1863	PBF	INOX 410 PASSIVADO	4,2X25 MM	#8-18X1	PH02	2	500 PÇS
	2288	PBF	INOX 410 PASSIVADO	4,2X32 MM	#8-18X1.1/4	PH02	2	500 PÇS
	2289	PBF	INOX 410 PASSIVADO	4,2X38 MM	#8-18X1.1/2	PH02	2	500 PÇS

PAF

Parafuso Autoperfurante Ponta Agulha Cabeça Flangeada Phillips

Sua cabeça de maior diâmetro além de fino acabamento oferece maior plano de ação, sendo muito útil na fixação de materiais pouco resistentes, dispensando o uso de arruelas lisas como reforço. A ponta agulha pode perfurar perfis metálicos de até 1mm de espessura, sendo este parafuso utilizado para fixação de forro de pvc, união de montantes para drywall, fabricação de luminosos, industria de refrigeração, etc.

<p>MATERIAL:</p>  <p>AISI C 1022</p>	<p>CARACTERÍSTICAS PARAFUSO:</p>  <p>CABEÇA FLANGEADA</p>  <p>PONTA AGULHA</p>  <p>ROSCA SIMPLES</p>  <p>CHAVE PHILLIPS</p>	<p>PRINCIPAIS APLICAÇÕES</p>  <p>CONSTRUÇÃO A SECO</p>  <p>FORROS PVC</p>  <p>PERFIL MONTANTE</p>
--	--	--

TRATAMENTOS / MODELOS DISPONÍVEIS



PAF ZINCADO CLARO

O revestimento de zinco eletrolítico, é um dos mais utilizados em parafusos pois fornece boa proteção contra a corrosão, alto poder de penetração e uniformidade de camada, o que deixa o material com ótimo aspecto e excelente brilho. A grande vantagem de se utilizar o parafuso zincado é seu custo-benefício.





PAF FOSFATIZADO PRETO

Os componentes fundamentais de um processo de fosfatização de metais são: ácido fosfórico livre, fosfato ácido do metal formador da camada (zinco, manganês, cálcio) e oxidantes (nitratos, cloratos, nitrito, peróxidos, etc). Possui aspecto poroso permitindo uma boa penetração de tinta (ou emassamento) que aumenta a sua aderência e resistência da superfície a corrosão.

PAFS



Modelo Com Serrilhas (18 serrilhas): Código 2421

	CODIGO	FAMILIA MF	TRATAMENTO	MEDIDAS	EQUIVALÊNCIA	CHAVE	PONTA	PÇS/CAIXA
	1022	PAF	ZINCADO CLARO	4,2X13 MM	#8X1/2	PH02	AGULHA	1000 PÇS
	2421	PAF C/SERRILHAS	ZINCADO CLARO	4,2X13 MM	#8X1/2	PH02	AGULHA	1000 PÇS
	1861	PAF	ZINCADO CLARO	4,2X16 MM	#8X5/8	PH02	AGULHA	1000 PÇS
	1346	PAF	ZINCADO CLARO	4,2X19 MM	#8X3/4	PH02	AGULHA	1000 PÇS
	1983	PAF	ZINCADO CLARO	4,2X25 MM	#8X1	PH02	AGULHA	500 PÇS
	2424	PAF	ZINCADO CLARO	4,2X32 MM	#8X1.1/4	PH02	AGULHA	500 PÇS
	2425	PAF	ZINCADO CLARO	4,2X38 MM	#8X1.1/2	PH02	AGULHA	500 PÇS
	1594	PAF	FOSFATIZADO PRETO	4,2X13 MM	#8X1/2	PH02	AGULHA	1000 PÇS
	2550	PAF	FOSFATIZADO PRETO	4,2X19 MM	#8X3/4	PH02	AGULHA	1000 PÇS

LEIA O CÓDIGO QR E SOLICITE O SEU ORÇAMENTO NA HORA





Parafuso Autoperfurante Ponta Agulha Cabeça Trombeta Phillips

Conhecido como parafuso GNs ou GN25. Rosca dupla auto atarrachante e cabeça trombeta que minimiza a deterioração do costado de papel (placas de gesso acartonado), garantem uma fixação consistente sendo desta forma o parafuso mais indicado para construções em Drywall.

MATERIAL:



AISI C 1018
AISI C 1022

CARACTERÍSTICAS PARAFUSO:



CABEÇA
TROMBETA



PONTA
AGULHA



ROSCA
2 ENTRADAS



CHAVE
PHILLIPS

PRINCIPAIS APLICAÇÕES



CONSTRUÇÃO
A SECO



STEEL
FRAME



CONSTRUÇÕES

TRATAMENTOS / MODELOS DISPONÍVEIS



PAT FOSFATIZADO PRETO

Os componentes fundamentais de um processo de fosfatização de metais são: ácido fosfórico livre, fosfato ácido do metal formador da camada (zinco, manganês, cálcio) e oxidantes (nitratos, cloratos, nitrito, peróxidos, etc). Possui aspecto poroso permitindo uma boa penetração de tinta (ou emassamento) que aumenta a sua aderência e resistência da superfície a corrosão.



PAT RUSPERT 1000 H

O acabamento Ruspert 1000 Hs é um tratamento superficial contra corrosão constituído não de um, mas de três agentes anticorrosivos atuando em sinergia. Estas características em conjunto conferem alta resistência a corrosão: Resistência a 1.000 horas em teste de Salt Spray (ASTM B-117) e 15 Ciclos em Kesternich (DIN50018).

NOVA LINHA



LEIA O CÓDIGO QR E
SOLICITE O SEU
ORÇAMENTO
WhatsApp **NA HORA**



CODIGO	FAMILIA MF	TRATAMENTO	MEDIDAS	EQUIVALÊNCIA	CHAVE	PONTA	PC'S/CAIXA
1024	PAT	FOSFATIZADO PRETO	3,5X25 MM GN25	#6X1	PH02	AGULHA	1000 PÇS
1041	PAT	FOSFATIZADO PRETO	3,5X35 MM GN35	#6X1.3/8	PH02	AGULHA	1000 PÇS
1152	PAT	FOSFATIZADO PRETO	3,5X45 MM GN45	#6X1.3/4	PH02	AGULHA	1000 PÇS
1175	PAT	FOSFATIZADO PRETO	3,5X50 MM GN50	#6X2	PH02	AGULHA	1000 PÇS
1066	PAT	FOSFATIZADO PRETO	3,5X55 MM GN55	#6X2.1/4	PH02	AGULHA	1000 PÇS
2470	PAT	FOSFATIZADO PRETO	4,2X63 MM GN63	#8X2.1/2	PH02	AGULHA	500 PÇS
1055	PAT	FOSFATIZADO PRETO	4,2X76 MM GN76	#8X3	PH02	AGULHA	500 PÇS
1056	PAT	FOSFATIZADO PRETO	4,8X102 MM GN102	#10X4	PH02	AGULHA	250 PCS



LANÇAMENTO

CODIGO	FAMILIA MF	TRATAMENTO	MEDIDAS	EQUIVALÊNCIA	CHAVE	PONTA	PC'S/CAIXA
1550	PAT	RUSPERT 1000H	3,5X25 MM GN25	#6X1	PH02	AGULHA	1000 PÇS
1551	PAT	RUSPERT 1000H	3,5X45 MM GN45	#6X1.3/4	PH02	AGULHA	1000 PCS



PATM

Parafuso Autoperfurante Ponta Agulha Rosca Grossa Para Madeira Cabeça Trombeta Phillips

Conhecido como parafuso GNs ou GN25. Rosca grossa propria para fixação em madeira e cabeça trombeta que minimiza a deterioração do costado de papel (placas de gesso acartonado), garantem uma fixação consistente sendo desta forma o parafuso apropriado para construções em Drywall.

MATERIAL:



AISI C 1018
AISI C 1022

CARACTERISTICAS PARAFUSO:



CABEÇA
TROMBETA



PONTA
AGULHA



ROSCA
GROSSA



CHAVE
PHILLIPS

PRINCIPAIS APLICAÇÕES



CONSTRUÇÃO
A SECO



MADEIRA



CONSTRUÇÕES

TRATAMENTOS / MODELOS DISPONIVEIS



PATM FOSFATIZADO PRETO

Os componentes fundamentais de um processo de fosfatização de metais são: ácido fosfórico livre, fosfato ácido do metal formador da camada (zinco, manganês, cálcio) e oxidantes (nitratos, cloratos, nitrito, peróxidos, etc). Possui aspecto poroso permitindo uma boa penetração de tinta (ou emassamento) que aumenta a sua aderência e resistência da superfície a corrosão.

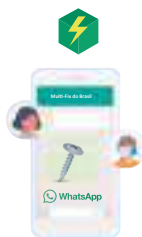

LEIA O CÓDIGO QR E SOLICITE O SEU ORÇAMENTO NA HORA



CODIGO	FAMILIA MF	TRATAMENTO	MEDIDAS	EQUIVALÊNCIA	CHAVE	PONTA	PÇS/CAIXA
2422	PATM	FOSFATIZADO PRETO	3,5X25 MM	#6X1	PH02	AGULHA	1000 PÇS
2423	PATM	FOSFATIZADO PRETO	3,5X35 MM	#6X1.3/8	PH02	AGULHA	1000 PÇS
2427	PATM	FOSFATIZADO PRETO	3,5X45 MM	#6X1.3/4	PH02	AGULHA	1000 PÇS





Parafuso Autoperfurante Ponta Broca Cabeça Trombeta Phillips

São utilizados principalmente para a fixação de placas de gesso acartonado em perfis de médio calibre, servem igualmente para fixar madeiras e plásticos em perfis metálicos.

MATERIAL:



AISI C 1022

CARACTERÍSTICAS PARAFUSO:

CABEÇA
TROMBETAPONTA
BROCAROSCA
SIMPLESCHAVE
PHILLIPS

PRINCIPAIS APLICAÇÕES

CONSTRUÇÃO
A SECOSTEEL
FRAME

FORROS PVC



MADEIRA



PLÁSTICOS



TRATAMENTOS / MODELOS DISPONÍVEIS



PBT FOSFATIZADO PRETO

Os componentes fundamentais de um processo de fosfatização de metais são: ácido fosfórico livre, fosfato ácido do metal formador da camada (zinco, manganês, cálcio) e oxidantes (nitratos, cloratos, nitrito, peróxidos, etc). Possui aspecto poroso permitindo uma boa penetração de tinta (ou emassamento) que aumenta a sua aderência e resistência da superfície a corrosão.



PBT RUSPERT 1000 H

O acabamento Ruspert 1000 Hs é um tratamento superficial contra corrosão constituído não de um, mas de três agentes anticorrosivos atuando em sinergia. Estas características em conjunto conferem alta resistência a corrosão: Resistência a 1.000 horas em teste de Salt Spray (ASTM B-117) e 15 Ciclos em Kesternich (DIN50018).

NOVA LINHA



LEIA O CÓDIGO QR E
SOLICITE
ORÇAMENTO
O SEU
WhatsApp NA HORA



CODIGO	FAMILIA MF	TRATAMENTO	MEDIDAS	EQUIVALÊNCIA	CHAVE	PONTA	PÇS/CAIXA
1033	PBT	FOSFATIZADO PRETO	3,5X25 MM	#6-20X1	PH02	2	1000 PÇS
1114	PBT	FOSFATIZADO PRETO	3,5X35 MM	#6-20X1.3/8	PH02	2	1000 PÇS
1058	PBT	FOSFATIZADO PRETO	3,5X45 MM	#6-20X1.3/4	PH02	2	500 PÇS
2145	PBT	FOSFATIZADO PRETO	3,5X57 MM	#6-20X2.1/4	PH02	2	500 PÇS
1721	PBT	FOSFATIZADO PRETO	4.2X76 MM	#8-18X3	PH02	2	500 PCS



LANÇAMENTO

CODIGO	FAMILIA MF	TRATAMENTO	MEDIDAS	EQUIVALÊNCIA	CHAVE	PONTA	PÇS/CAIXA
1540	PBT	RUSPERT 1000H	3,5X25 MM	#6-20X1	PH02	2	1000 PÇS
1541	PBT	RUSPERT 1000H	3,5X45 MM	#6-20X1.3/4	PH02	2	500 PCS



PBEA

TRATAMENTO RUSPERT 1000 HS.

BICROMATIZADO

Especial para Fixação Placa Cimentícia

Especial para Fixação Madeira em Metal

Paraf. Autop. Ponta Broca C/Chata Phillips/Torx C/ Estrias Escariadoras e Asas de Expansão

Possui asas de expansão que executam um furo na placa de maior diâmetro que a rosca do parafuso. Estas Asas se rompem no momento que encontram a superfície do perfil metálico iniciando o rosqueamento. As estrias abaixo da cabeça escareiam a placa para que a cabeça do parafuso não fique saliente. Com tratamento Ruspert é indicado para fixação de placas cimentícias tipo CRFS - Cimento Reforçado com Fios Sintéticos e placas de fibrocimento em sistemas drywall, já os bicromatizados podem ser usados na fabricação de containers, mezaninos, furgões, carrocerias, etc.

Importante: o perfil deve ter no mínimo 0,95mm para parafusos 4,2mm e 2,95mm para parafusos 5,5mm.



CABEÇA CHATA CON ESTRIAS

MATERIAL:



AISI C 1022

CARACTERÍSTICAS DISPONÍVEIS:



CAB/CHATA COM ESTRIAS



PONTA BROCA



ROSCA SIMPLES GROSSA



CHAVE PHILLIPS



CHAVE TORX

PRINCIPAIS APLICAÇÕES



STEEL FRAME



MEZANINOS



CONSTRUÇÃO A SECO

TRATAMENTOS / MODELOS DISPONÍVEIS



PBEA RUSPERT 1000 H

O acabamento Ruspert 1000 Hs é um tratamento superficial contra corrosão constituído não de um, mas de três agentes anticorrosivos atuando em sinergia. Estas características em conjunto conferem alta resistência a corrosão: Resistência a 1.000 horas em teste de Salt Spray (ASTM B-117) e 15 Ciclos em Kesternich (DIN50018).

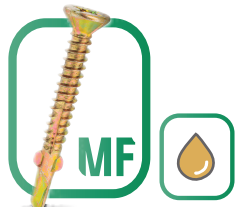

PBEA BICROMATIZADO

Bicromatização é um processo eletroquímico de deposição composta de uma camada constituída de zinco e outra de cromo, sobre um substrato de aço ou de ferro. Com coloração amarela iridescente, o parafuso bicromatizado é muito usado em fixadores pela relativa resistência em salt-spray e custo baixo.

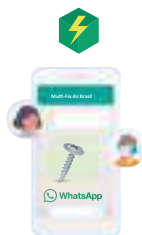

LEIA O CÓDIGO QR E SOLICITE O SEU ORÇAMENTO NA HORA

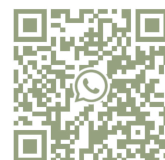

CODIGO	FAMILIA MF	TRATAMENTO	MEDIDAS	EQUIVALÊNCIA	CHAVE	PONTA	PÇS/CAIXA
1884	PBEA	RUSPERT 1000H	4,2X25 MM	#8-18X1	PH02	2	500 PÇS
1144	PBEA	RUSPERT 1000H	4,2X32 MM	#8-18X1.1/4	PH02	2	500 PÇS
1752	PBEA	RUSPERT 1000H	4,2X45 MM	#8-18X1.3/4	PH02	2	500 PÇS
1232	PBEA	RUSPERT 1000H	5,5X76 MM	#12-14X3	PH03	4	200 PÇS



CODIGO	FAMILIA MF	TRATAMENTO	MEDIDAS	EQUIVALÊNCIA	CHAVE	PONTA	PÇS/CAIXA
1600	PBEA	BICROMATIZADO AMARELO	5,5X38 MM	#12-14X1.1/2	PH03	3	500 PÇS
1601	PBEA	BICROMATIZADO AMARELO	5,5X45 MM	#12-14X1.3/4	PH03	3	500 PÇS
1602	PBEA	BICROMATIZADO AMARELO	5,5X50 MM	#12-14X2	PH03	3	500 PÇS
1604	PBEA	BICROMATIZADO AMARELO	5,5X57 MM	#12-14X2.1/4	PH03	3	200 PÇS
1605	PBEA	BICROMATIZADO AMARELO	5,5X63 MM	#12-14X2.1/2	PH03	3	200 PÇS
1898	PBEA	BICROMATIZADO AMARELO	5,5X76 MM	#12-14X3	PH03	4	200 PÇS
2369	PBEA	BICROMATIZADO AMARELO	5,5X82 MM	#12-14X3.1/4	PH03	3	200 PÇS
2600	PBEA	BICROMATIZADO AMARELO	6,3X127 MM	#14-20X5	PH03	3	200 PÇS



CODIGO	FAMILIA MF	TRATAMENTO	MEDIDAS	EQUIVALÊNCIA	CHAVE	PONTA	PÇS/CAIXA
2108	PBEA	BICROMATIZADO AMARELO	5,5X50 MM	#12-14X2	T-25	3	500 PÇS
2109	PBEA	BICROMATIZADO AMARELO	5,5X57 MM	#12-14X2.1/4	T-25	3	200 PÇS

Especial para Fixação Placa Cimentícia
Parafuso Autop. Ponta Broca Cabeça Chata Escalonada Phillips C/ 8 Estrias Escariadoras

Indicado para fixação de placas cimentícias e painéis OSB, possui estrias escariadoras abaixo da cabeça a fim de proporcionar um embutimento perfeito da cabeça do parafuso impedindo que a mesma fique saliente. Sua cabeça de maior diâmetro garante maior resistência ao conjunto.

MATERIAL:

AISI C 1022

CARACTERÍSTICAS DISPONÍVEIS:

CAB/CHATA ESCALONADA COM 8 ESTRIAS



PONTA BROCA



ROSCA SIMPLES



CHAVE PHILLIPS

PRINCIPAIS APLICAÇÕES

PLACAS CIMENTÍCIAS



PAINÉIS OSB



STEEL FRAME

TRATAMENTOS / MODELOS DISPONÍVEIS

PBEE RUSPERT 1000 H

O acabamento Ruspert 1000 Hs é um tratamento superficial contra corrosão constituído não de um, mas de três agentes anticorrosivos atuando em sinergia. Estas características em conjunto conferem alta resistência a corrosão: Resistência a 1.000 horas em teste de Salt Spray (ASTM B-117) e 15 Ciclos em Kesternich (DIN50018).

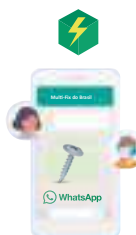

LEIA O CÓDIGO QR E SOLICITE O SEU ORÇAMENTO NA HORA

CABEÇA CHATA ESCALONADA COM 8 ESTRIAS



CODIGO	FAMILIA MF	TRATAMENTO	MEDIDAS	EQUIVALÊNCIA	CHAVE	PONTA	PCS/CAIXA
1037	PBEE	RUSPERT 1000H	4,2X32 MM	#8-18X1.1/4	PH02	2	500 PÇS
1750	PBEE	RUSPERT 1000H	4,2X45 MM	#8-18X1.3/4	PH02	2	500 PÇS

PAEE

Especial para Fixação Placa Cimentícia

Paraf.Autop. Ponta Espada Rosca Hi-lo C/Chata Escalonada Phillips C/ 8 Estrias Escariadoras

Indicado para fixação de placas cimenticias e panéis OSB, em estrutura de madeira ou em aço de baixa espessura; possui estrias escariadoras abaixo da cabeça a fim de proporcionar um embutimento perfeito da cabeça do parafuso impedindo que a mesma fique saliente. Sua cabeça de maior diâmetro garante maior resistência ao conjunto.

MATERIAL:



AISI C 1022

CARACTERÍSTICAS DISPONÍVEIS:



CAB/CHATA ESCALONADA COM 8 ESTRIAS



PONTA ESPADA



ROSCA HI-LO



CHAVE PHILLIPS

PRINCIPAIS APLICAÇÕES



PLACAS CIMENTÍCIAS



PAINÉIS OSB



MADEIRA

TRATAMENTOS / MODELOS DISPONÍVEIS



**PAEE
RUSPERT 1000 H**

O acabamento Ruspert 1000 Hs é um tratamento superficial contra corrosão constituído não de um, mas de três agentes anticorrosivos atuando em sinergia. Estas características em conjunto conferem alta resistência a corrosão: Resistência a 1.000 horas em teste de Salt Spray (ASTM B-117) e 15 Ciclos em Kesternich (DIN50018).

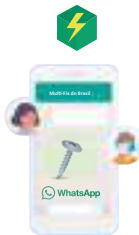

LEIA O CÓDIGO QR E SOLICITE O SEU ORÇAMENTO NA HORA



**CABEÇA CHATA ESCALONADA
COM 8 ESTRIAS**



CODIGO	FAMILIA MF	TRATAMENTO	MEDIDAS	EQUIVALÊNCIA	CHAVE	PONTA	PCS/CAIXA
1477	PAEE	RUSPERT 1000H	4,2X32 MM	#8X1.1/4	PH02	ESPADA	500 PCS

MF-FU
Bucha Universal tipo FU Multi-Usos Em Nylon

A bucha universal foi desenvolvida para ancoragem em estruturas ocas como tijolo baiano, drywall, blocos e também paredes maciças, fixando por expansão em materiais maciços e por retração sob o aperto do parafuso em materiais ocas.

CODIGO	FAMILIA MF	REFERENCIA	MEDIDAS			PC'S/CAIXA
2058	MF-FU	NYLON	6 X 35MM	COM ANEL	UNIV	200 PÇS
2059	MF-FU	NYLON	8 X 50MM	COM ANEL	UNIV	200 PÇS
2060	MF-FU	NYLON	10 X 60MM	COM ANEL	UNIV	200 PÇS

MF-U
Bucha Universal de Torsão Multi-Usos Em Nylon

A bucha universal foi desenvolvida para ancoragem em estruturas ocas como tijolo baiano, drywall, blocos e também paredes maciças, fixando por compressão em materiais maciços e por deformação em materiais ocas.

CODIGO	FAMILIA MF	REFERENCIA	MEDIDAS			PC'S/CAIXA
1178	MF-U	NYLON	6 X 38MM	COM ANEL	UNIV U-6	200 PÇS
1179	MF-U	N	8 X 51MM	COM ANEL	UNIV U-8	200 PÇS
1928	MF-U	NYLON	10 X 61MM	COM ANEL	UNIV U-10	100 PÇS

MF-B
Bucha Borboleta Em Nylon

O sistema de "asas" que se abrem na parte interna da estrutura, formam uma base de apoio rígida garantindo uma maior distribuição da carga a ser fixada. Utilizar broca 10mm para fazer o furo.

CODIGO	FAMILIA MF	REFERENCIA	MEDIDAS			PC'S/CAIXA
136	MF-B	CISALHAMENTO 74 KGF 10 X 32	BASE 4 A 16MM	T: 65 KGF	MF-B2	200 PÇS
137	MF-B	CISALHAMENTO 74 KGF 10 X 38	BASE 16 A 22MM	T: 65 KGF	MF-B3	200 PÇS
1324	MF-B	CISALHAMENTO 74 KGF 10 X 50	BASE 24 A 32MM	T: 65 KGF	MF-B4	100 PÇS

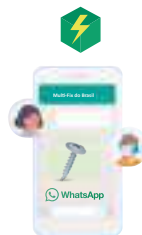

LEIA O CÓDIGO QR E SOLICITE O SEU ORÇAMENTO NA HORA





Fita para Reforço de Cantos de Drywall Papel/Aço Galvanizado

Fita de Reforço e acabamentos de cantos em drywall, fabricada em papel microperfurado especial com duas fitas de aço galvanizado. Utilizada no reforço de cantos de angulos externos retos ou mesmo diferentes de 90°.

MATERIAL:

PAPEL + AÇO GALVANIZADO

PRINCIPAIS APLICAÇÕES

CONSTRUÇÃO A SECO

REFORÇOS CANTOS DRYWALL

REFORÇO CANTOS ARCOS EM DRYWALL



CODIGO	FAMILIA MF	REFERENCIA	LARGURA X COMPRIMENTO	PÇS/CAIXA
169	FC	PAPEL MICROPERFURADO	5 CM X 30 MTS	10 ROLOS

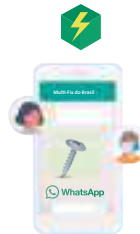

LEIA O CÓDIGO QR E SOLICITE O SEU ORÇAMENTO NA HORA

WhatsApp



Fita de Papel Microperfurado para Juntas de Drywall

Papel especial microperfurado com ótima resistência ao rasgamento ou enrugamento, possuem microperfurações que evitam a formação de bolhas de ar. É ligeiramente lixada para melhor aderência da massa, e possui o centro pré-marcado para dobrar facilmente quando aplicada da em cantos internos.

MATERIAL:

PAPEL MICROPERFURADO

PRINCIPAIS APLICAÇÕES

CONSTRUÇÃO A SECO

ACABAMENTOS JUNTAS DRYWALL



CODIGO	FAMILIA MF	REFERENCIA	LARGURA X COMPRIMENTO	PÇS/CAIXA
118	FP	PAPEL MICROPERFURADO	5 CM X 150 MTS	10 ROLOS

FITA DE PAPEL PARA JUNTAS
 Papel Microperfurado para Drywall

Pré-marcado no centro | Ligeiramente lixada 50mm x 150M

QUALIDADE PREMIUM

DISPONÍVEL EM ESTOQUE

NOVA EMBALAGEM
 A MESMA QUALIDADE QUE VOCÊ CONHECE

MULTI-FIX DO BRASIL
 TECNOLOGIA DE PONTA EM FIXAÇÃO

50mm x 150M

CODIGO MF 118



Parafuso Auto-Atarraxante Cabeça Panela Phillips

Muito utilizados com buchas de nylon para fixação de acessórios e diversos objetos em paredes de alvenaria e concreto. Também utilizados em móveis tubulares e equipamentos fabricados com chapas metálicas finas.

<p>MATERIAL:</p> <p>AISI C 1018 AISI C 1022</p>	<p>CARACTERÍSTICAS PARAFUSO:</p> <p>CABEÇA PAINELA</p> <p>PONTA AB</p> <p>ROSCA SIMPLES</p> <p>CHAVE PHILLIPS</p>	<p>PRINCIPAIS APLICAÇÕES</p> <p>CONSTRUÇÃO CIVIL</p> <p>MOVEIS TUBULARES</p> <p>ESQUADRIAS METALICAS</p>
--	--	---



TRATAMENTOS / MODELOS DISPONÍVEIS



ATP ZINCADO CLARO

O revestimento de zinco eletrolítico, é um dos mais utilizados em parafusos pois fornece boa proteção contra a corrosão, alto poder de penetração e uniformidade de camada, o que deixa o material com ótimo aspecto e excelente brilho. A grande vantagem de se utilizar o parafuso zincado é seu custo-benefício.



CODIGO / FAMILIA / TRATAMENTO	MEDIDAS / EQUIVALENCIAS	PONTA	PC'S/CAIXA	CODIGO / FAMILIA / TRATAMENTO	MEDIDAS / EQUIVALENCIAS	PONTA	PC'S/CAIXA
2080	ATP ZINCADO CLARO 2,9X6,5 MM #4-24X1/4	PH01	AB 1000 PÇS	1924	ATP ZINCADO CLARO 4,2X32 MM #8-18X1.1/4	PH02	AB 500 PÇS
2081	ATP ZINCADO CLARO 2,9X9,5 MM #4-24X3/8	PH01	AB 1000 PÇS	1925	ATP ZINCADO CLARO 4,2X38 MM #8-18X1.1/2	PH02	AB 500 PÇS
2082	ATP ZINCADO CLARO 2,9X13 MM #4-24X1/2	PH01	AB 1000 PÇS	2012	ATP ZINCADO CLARO 4,8X13 MM #10-16X1/2	PH02	AB 500 PÇS
2083	ATP ZINCADO CLARO 2,9X16 MM #4-24X5/8	PH01	AB 1000 PÇS	2013	ATP ZINCADO CLARO 4,8X16 MM #10-16X5/8	PH02	AB 500 PÇS
2084	ATP ZINCADO CLARO 2,9X19 MM #4-24X3/4	PH01	AB 1000 PÇS	2014	ATP ZINCADO CLARO 4,8X19 MM #10-16X3/4	PH02	AB 500 PÇS
1921	ATP ZINCADO CLARO 3,5X6,5 MM #6-20X1/4	PH02	AB 1000 PÇS	2037	ATP ZINCADO CLARO 4,8X22 MM #10-16X7/8	PH02	AB 500 PÇS
1989	ATP ZINCADO CLARO 3,5X9,5 MM #6-20X3/8	PH02	AB 1000 PÇS	2015	ATP ZINCADO CLARO 4,8X25 MM #10-16X1	PH02	AB 500 PÇS
1990	ATP ZINCADO CLARO 3,5X13 MM #6-20X1/2	PH02	AB 1000 PÇS	2016	ATP ZINCADO CLARO 4,8X32 MM #10-16X1.1/4	PH02	AB 500 PÇS
1991	ATP ZINCADO CLARO 3,5X16 MM #6-20X5/8	PH02	AB 1000 PÇS	1926	ATP ZINCADO CLARO 4,8X38 MM #10-16X1.1/2	PH02	AB 500 PÇS
1992	ATP ZINCADO CLARO 3,5X19 MM #6-20X3/4	PH02	AB 1000 PÇS	1927	ATP ZINCADO CLARO 4,8X45 MM #10-16X1.3/4	PH02	AB 500 PÇS
1993	ATP ZINCADO CLARO 3,5X22 MM #6-20X7/8	PH02	AB 1000 PÇS	2017	ATP ZINCADO CLARO 4,8X50 MM #10-16X2	PH02	AB 500 PÇS
1994	ATP ZINCADO CLARO 3,5X25 MM #6-20X1	PH02	AB 1000 PÇS	2020	ATP ZINCADO CLARO 5,5X19 MM #12-14X3/4	PH03	AB 500 PÇS
1997	ATP ZINCADO CLARO 3,9X9,5 MM #7-19X3/8	PH02	AB 1000 PÇS	2021	ATP ZINCADO CLARO 5,5X22 MM #12-14X7/8	PH03	AB 500 PÇS
1998	ATP ZINCADO CLARO 3,9X13 MM #7-19X1/2	PH02	AB 1000 PÇS	2023	ATP ZINCADO CLARO 5,5X25 MM #12-14X1	PH03	AB 500 PÇS
1999	ATP ZINCADO CLARO 3,9X16 MM #7-19X5/8	PH02	AB 1000 PÇS	2024	ATP ZINCADO CLARO 5,5X32 MM #12-14X1.1/4	PH03	AB 500 PÇS
2000	ATP ZINCADO CLARO 3,9X19 MM #7-19X3/4	PH02	AB 1000 PÇS	2025	ATP ZINCADO CLARO 5,5X38 MM #12-14X1.1/2	PH03	AB 500 PÇS
2001	ATP ZINCADO CLARO 3,9X22 MM #7-19X7/8	PH02	AB 500 PÇS	2026	ATP ZINCADO CLARO 5,5X45 MM #12-14X1.3/4	PH03	AB 500 PÇS
1922	ATP ZINCADO CLARO 3,9X25 MM #7-19X1	PH02	AB 500 PÇS	2027	ATP ZINCADO CLARO 5,5X50 MM #12-14X2	PH03	AB 200 PÇS
1923	ATP ZINCADO CLARO 3,9X32 MM #7-19X1.1/4	PH02	AB 500 PÇS	2031	ATP ZINCADO CLARO 6,3X19 MM #14-14X3/4	PH03	AB 500 PÇS
2003	ATP ZINCADO CLARO 4,2X9,5 MM #8-18X3/8	PH02	AB 1000 PÇS	2038	ATP ZINCADO CLARO 6,3X22 MM #14-14X7/8	PH03	AB 500 PÇS
2004	ATP ZINCADO CLARO 4,2X13 MM #8-18X1/2	PH02	AB 1000 PÇS	2032	ATP ZINCADO CLARO 6,3X25 MM #14-14X1	PH03	AB 500 PÇS
2005	ATP ZINCADO CLARO 4,2X16 MM #8-18X5/8	PH02	AB 1000 PÇS	2033	ATP ZINCADO CLARO 6,3X32 MM #14-14X1.1/4	PH03	AB 200 PÇS
2007	ATP ZINCADO CLARO 4,2X19 MM #8-18X3/4	PH02	AB 1000 PÇS	2034	ATP ZINCADO CLARO 6,3X38 MM #14-14X1.1/2	PH03	AB 200 PÇS
2008	ATP ZINCADO CLARO 4,2X22 MM #8-18X7/8	PH02	AB 500 PÇS	2035	ATP ZINCADO CLARO 6,3X45 MM #14-14X1.3/4	PH03	AB 200 PÇS
2009	ATP ZINCADO CLARO 4,2X25 MM #8-18X1	PH02	AB 500 PÇS	2036	ATP ZINCADO CLARO 6,3X50 MM #14-14X2	PH03	AB 200 PÇS

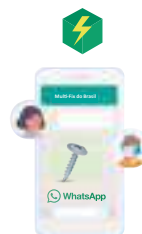

LEIA O CÓDIGO QR E SOLICITE O SEU ORÇAMENTO NA HORA



Parafuso Auto-Atarraxante Cabeça Panela Phillips com Ponta Piloto

Parafusos próprio para aplicações em esquadrias de alumínio.

MATERIAL:

 AISI C 1018
 AISI C 1022

AISI 302

CARACTERÍSTICAS PARAFUSO:

 CABEÇA
 PANEIA

 PONTA
 PILOTO

 ROSCA
 SIMPLES

 CHAVE
 PHILLIPS

PRINCIPAIS APLICAÇÕES

 ESQUADRIAS
 DE ALUMÍNIO

TRATAMENTOS / MODELOS DISPONÍVEIS

**ATTP
 ZINCADO CLARO**

O revestimento de zinco eletrolítico, é um dos mais utilizados em parafusos pois fornece boa proteção contra a corrosão, alto poder de penetração e uniformidade de camada, o que deixa o material com ótimo aspecto e excelente brilho. A grande vantagem de se utilizar o parafuso zincado é seu custo-benefício.

**ATTP
 INOX 302**

O inox 302 pertence a família dos aços austeníticos, aços não magnéticos com estrutura cúbica de faces centrada, basicamente ligas Fe-Cr-Ni (Ferro, Cromo e Níquel) possuindo basicamente, 17 % de cromo e 8 % de níquel. Possuem ótima resistência a corrosão mas não podem ser endurecidos por tratamento térmico.

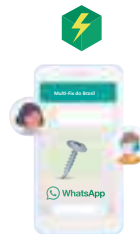

LEIA O CÓDIGO QR E
SOLICITE O SEU
ORÇAMENTO
 WhatsApp **NA HORA**



CODIGO	FAMILIA MF	TRATAMENTO	MEDIDAS	EQUIVALÊNCIA	CHAVE	PONTA	PC'S/CAIXA
2119	ATPP	ZINCADO CLARO	4,8X32 MM	#10-16X1.1/4	PH02	PILOTO	500 PÇS
2120	ATPP	ZINCADO CLARO	4,8X50 MM	#10-16X2	PH02	PILOTO	500 PÇS



CODIGO	FAMILIA MF	TRATAMENTO	MEDIDAS	EQUIVALÊNCIA	CHAVE	PONTA	PC'S/CAIXA
2131	ATPP	INOX 302	4,8X50 MM	#10-16X2	PH02	PILOTO	200 PÇS



Parafuso Auto-Atarraxante Cabeça Chata Phillips

Muito utilizados com buchas de nylon para fixação de acessórios e diversos objetos em paredes de alvenaria e concreto. Também utilizados em móveis tubulares e equipamentos fabricados com chapas metálicas finas.

MATERIAL:



AISI C 1018
AISI C 1022

CARACTERÍSTICAS PARAFUSO:



CABEÇA
CHATA



PONTA
AB



ROSCA
SIMPLES



CHAVE
PHILLIPS

PRINCIPAIS APLICAÇÕES



CONSTRUÇÃO
CIVIL



MOVEIS
TUBULARES



ESQUADRIAS
METALICAS

TRATAMENTOS / MODELOS DISPONÍVEIS



ATC ZINCADO CLARO

O revestimento de zinco eletrolítico, é um dos mais utilizados em parafusos pois fornece boa proteção contra a corrosão, alto poder de penetração e uniformidade de camada, o que deixa o material com ótimo aspecto e excelente brilho. A grande vantagem de se utilizar o parafuso zincado é seu custo-benefício.



CODIGO	FAMILIA MF	TRATAMENTO	MEDIDAS	EQUIVALÊNCIA	CHAVE	PONTA	PC'S/CAIXA
2405	ATC	ZINCADO CLARO	3,5X6,5 MM	#6-20X1/4	PH02	AB	1000 PÇS
2406	ATC	ZINCADO CLARO	3,5X9,5 MM	#6-20X3/8	PH02	AB	1000 PÇS
2407	ATC	ZINCADO CLARO	3,5X13 MM	#6-20X1/2	PH02	AB	1000 PÇS
2408	ATC	ZINCADO CLARO	3,5X16 MM	#6-20X3/4	PH02	AB	1000 PÇS
2409	ATC	ZINCADO CLARO	3,5X19 MM	#6-20X3/4	PH02	AB	1000 PÇS
2410	ATC	ZINCADO CLARO	3,5X22 MM	#6-20X7/8	PH02	AB	1000 PÇS
2411	ATC	ZINCADO CLARO	3,5X25 MM	#6-20X1	PH02	AB	1000 PÇS
2292	ATC	ZINCADO CLARO	3,9X9,5 MM	#7-19X3/8	PH02	AB	1000 PÇS
2293	ATC	ZINCADO CLARO	3,9X13 MM	#7-19X1/2	PH02	AB	1000 PÇS
2294	ATC	ZINCADO CLARO	3,9X16 MM	#7-19X5/8	PH02	AB	1000 PÇS
2295	ATC	ZINCADO CLARO	3,9X19 MM	#7-19X3/4	PH02	AB	1000 PÇS
2296	ATC	ZINCADO CLARO	3,9X22 MM	#7-19X7/8	PH02	AB	1000 PÇS
2297	ATC	ZINCADO CLARO	3,9X25 MM	#7-19X1	PH02	AB	1000 PÇS
2298	ATC	ZINCADO CLARO	3,9X32 MM	#7-19X1.1/4	PH02	AB	500 PÇS
2039	ATC	ZINCADO CLARO	4,2X13 MM	#8-18X1/2	PH02	AB	500 PÇS
2041	ATC	ZINCADO CLARO	4,2X16 MM	#8-18X5/8	PH02	AB	1000 PÇS
2042	ATC	ZINCADO CLARO	4,2X19 MM	#8-18X3/4	PH02	AB	1000 PÇS
2043	ATC	ZINCADO CLARO	4,2X22 MM	#8-18X7/8	PH02	AB	1000 PÇS
2044	ATC	ZINCADO CLARO	4,2X25 MM	#8-18X1	PH02	AB	1000 PÇS
2045	ATC	ZINCADO CLARO	4,2X32 MM	#8-18X1.1/4	PH02	AB	500 PÇS
2046	ATC	ZINCADO CLARO	4,2X38 MM	#8-18X1.1/2	PH02	AB	500 PÇS
2050	ATC	ZINCADO CLARO	4,8X19 MM	#10-16X3/4	PH02	AB	500 PÇS
2051	ATC	ZINCADO CLARO	4,8X22 MM	#10-16X7/8	PH02	AB	500 PÇS
2052	ATC	ZINCADO CLARO	4,8X25 MM	#10-16X1	PH02	AB	500 PÇS
2053	ATC	ZINCADO CLARO	4,8X32 MM	#10-16X1.1/4	PH02	AB	500 PÇS
2055	ATC	ZINCADO CLARO	4,8X38 MM	#10-16X1.1/2	PH02	AB	500 PÇS
2056	ATC	ZINCADO CLARO	4,8X45 MM	#10-16X1.3/4	PH02	AB	500 PÇS
2057	ATC	ZINCADO CLARO	4,8X50 MM	#10-16X2	PH02	AB	500 PÇS

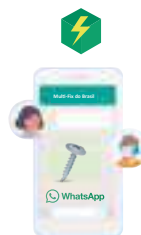

LEIA O CÓDIGO QR E
**SOLICITE
ORÇAMENTO**
O SEU
WhatsApp
NA HORA





Parafuso Sextavado Rosca Soberba

Parafusos utilizados para fixação em madeira, ou com buchas de nylon, famosos por sua grande versatilidade em diversas aplicações. Especiais para suportes pesados (TV, Ar Condicionado, Gi-gantografias, Cabines, Cercas, Portões, etc.)

MATERIAL:

AISI C 1018
AISI C 1022

CARACTERÍSTICAS PARAFUSO:



CAB/SEXTAVADA

PONTA
AGULHAROSCA
SOBERBA

PRINCIPAIS APLICAÇÕES



MADEIRA



MARCENARIA



CONSTRUÇÕES

CARGAS
INTENSAS

TRATAMENTOS / MODELOS DISPONÍVEIS



PSS ZINCADO CLARO

O revestimento de zinco eletrolítico, é um dos mais utilizados em parafusos pois fornece boa proteção contra a corrosão, alto poder de penetração e uniformidade de camada, o que deixa o material com ótimo aspecto e excelente brilho. A grande vantagem de se utilizar o parafuso zincado é seu custo-benefício.

⚡ Maior resistência e durabilidade
Segurança contra cargas intensas
Estabilidade e confiabilidade
Versatilidade para usos variados
Fácil utilização

PARAFUSOS
SEXTAVADOS
⚡ ROSCA
SOBERBA
ZINCADO CLARO



CODIGO	FAMILIA	TRATAMENTO	MEDIDAS	CHAVE	PÇS/CAIXA
1293	PSS	ZINCADO CLARO	#1/4X40 MM	7/16"	100 PÇS
1294	PSS	ZINCADO CLARO	#1/4X45 MM	7/16"	100 PÇS
1295	PSS	ZINCADO CLARO	#1/4X50 MM	7/16"	100 PÇS
1296	PSS	ZINCADO CLARO	#1/4X55 MM	7/16"	100 PÇS
1297	PSS	ZINCADO CLARO	#1/4X60 MM	7/16"	100 PÇS
1298	PSS	ZINCADO CLARO	#1/4X65 MM	7/16"	100 PÇS
1299	PSS	ZINCADO CLARO	#1/4X70 MM	7/16"	100 PÇS
1300	PSS	ZINCADO CLARO	#1/4X75 MM	7/16"	100 PÇS
1301	PSS	ZINCADO CLARO	#1/4X80 MM	7/16"	100 PÇS
1302	PSS	ZINCADO CLARO	#1/4X90 MM	7/16"	100 PÇS
1305	PSS	ZINCADO CLARO	#1/4X100 MM	7/16"	100 PÇS
1519	PSS	ZINCADO CLARO	#1/4X110 MM	7/16"	100 PÇS
1520	PSS	ZINCADO CLARO	#1/4X120 MM	7/16"	100 PÇS
1313	PSS	ZINCADO CLARO	#5/16X60 MM	1/2"	100 PÇS
1314	PSS	ZINCADO CLARO	#5/16X65 MM	1/2"	100 PÇS
1316	PSS	ZINCADO CLARO	#5/16X70 MM	1/2"	100 PÇS
1317	PSS	ZINCADO CLARO	#5/16X75 MM	1/2"	100 PÇS
1318	PSS	ZINCADO CLARO	#5/16X80 MM	1/2"	100 PÇS
1319	PSS	ZINCADO CLARO	#5/16X90 MM	1/2"	100 PÇS
1320	PSS	ZINCADO CLARO	#5/16X100 MM	1/2"	100 PÇS
1321	PSS	ZINCADO CLARO	#5/16X110 MM	1/2"	100 PÇS
1323	PSS	ZINCADO CLARO	#5/16X120 MM	1/2"	100 PÇS
1326	PSS	ZINCADO CLARO	#5/16X130 MM	1/2"	100 PÇS
1327	PSS	ZINCADO CLARO	#5/16X140 MM	1/2"	100 PÇS
1328	PSS	ZINCADO CLARO	#5/16X150 MM	1/2"	100 PÇS
1330	PSS	ZINCADO CLARO	#3/8X45 MM	9/16"	100 PÇS
1332	PSS	ZINCADO CLARO	#3/8X55 MM	9/16"	100 PÇS



LEIA O CÓDIGO QR E
SOLICITE
ORÇAMENTO
O SEU
WhatsApp NA HORA





Parafuso Chipboard Cabeça Chata Phillips Com Estrias Escariantes

Desenvolvido especialmente para uso na indústria moveleira o parafuso chipboard possui características próprias que o fazem uma das melhores opções para uso em madeira. Os parafusos Chipboard Multi-fix possuem ainda como diferenciais a cabeça reforçada para evitar quebras assim como estrias abaixo da cabeça que realizam um escareado automático na madeira na última fase de aparafusamento, proporcionando um encaixe perfeito. A ponta Agulha, na maioria dos casos não requer furo prévio e o esforço para sua colocação é menor.

MATERIAL: AISI C 1018
AISI C 1022

CARACTERÍSTICAS PARAFUSO:

- CABEÇA CHATA
- PONTA AGULHA
- ROSCA SIMPLES
- CHAVE PHILLIPS

PRINCIPAIS APLICAÇÕES:

- MADEIRA
- MARCENARIA
- CONSTRUÇÕES

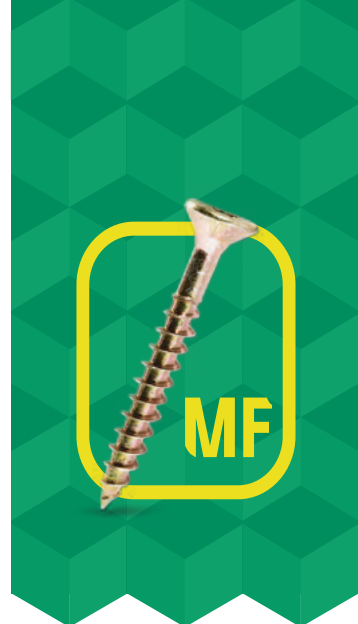

TRATAMENTOS / MODELOS DISPONÍVEIS



PCC BICROMATIZADO

Bicromatização é um processo eletroquímico de deposição composta de uma camada constituída de zinco e outra de cromo, sobre um substrato de aço ou de ferro. Com coloração amarela iridescente, o parafuso bicromatizado é muito usado em fixadores pela relativa resistência em salt-spray e custo baixo.

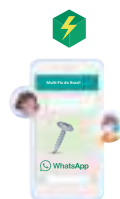

LEIA O CÓDIGO QR E SOLICITE O SEU ORÇAMENTO NA HORA



CODIGO / FAMÍLIA / TRATAMENTO	MEDIDAS	PONTA	PÇS/CAIXA	CODIGO / FAMÍLIA / TRATAMENTO	MEDIDAS	PONTA	PÇS/CAIXA
1427 PCC BICROMATIZADO AMARELO	M3.0X12	PH02 AGULHA	1000 PÇS	1461 PCC BICROMATIZADO AMARELO	M4.5X50	PH02 AGULHA	200 PÇS
1428 PCC BICROMATIZADO AMARELO	M3.0X14	PH02 AGULHA	1000 PÇS	1462 PCC BICROMATIZADO AMARELO	M4.5X60	PH02 AGULHA	200 PÇS
1429 PCC BICROMATIZADO AMARELO	M3.0X16	PH02 AGULHA	1000 PÇS	1787 PCC BICROMATIZADO AMARELO	M4.5X70	PH02 AGULHA	200 PÇS
1430 PCC BICROMATIZADO AMARELO	M3.0X20	PH02 AGULHA	1000 PÇS	1788 PCC BICROMATIZADO AMARELO	M4.5X80	PH02 AGULHA	200 PÇS
1431 PCC BICROMATIZADO AMARELO	M3.0X25	PH02 AGULHA	500 PÇS	1463 PCC BICROMATIZADO AMARELO	M5.0X25	PH02 AGULHA	200 PÇS
1432 PCC BICROMATIZADO AMARELO	M3.0X30	PH02 AGULHA	500 PÇS	1464 PCC BICROMATIZADO AMARELO	M5.0X30	PH02 AGULHA	200 PÇS
2090 PCC BICROMATIZADO AMARELO	M3.5X10	PH02 AGULHA	1000 PÇS	1465 PCC BICROMATIZADO AMARELO	M5.0X35	PH02 AGULHA	200 PÇS
1434 PCC BICROMATIZADO AMARELO	M3.5X12	PH02 AGULHA	1000 PÇS	1466 PCC BICROMATIZADO AMARELO	M5.0X40	PH02 AGULHA	200 PÇS
1435 PCC BICROMATIZADO AMARELO	M3.5X14	PH02 AGULHA	1000 PÇS	1467 PCC BICROMATIZADO AMARELO	M5.0X45	PH02 AGULHA	200 PÇS
1436 PCC BICROMATIZADO AMARELO	M3.5X16	PH02 AGULHA	1000 PÇS	1468 PCC BICROMATIZADO AMARELO	M5.0X50	PH02 AGULHA	200 PÇS
1433 PCC BICROMATIZADO AMARELO	M3.5X20	PH02 AGULHA	500 PÇS	1469 PCC BICROMATIZADO AMARELO	M5.0X60	PH02 AGULHA	200 PÇS
2091 PCC BICROMATIZADO AMARELO	M3.5X22	PH02 AGULHA	500 PÇS	2275 PCC BICROMATIZADO AMARELO	M5.0X65	PH02 AGULHA	200 PÇS
1437 PCC BICROMATIZADO AMARELO	M3.5X25	PH02 AGULHA	500 PÇS	1789 PCC BICROMATIZADO AMARELO	M5.0X70	PH02 AGULHA	200 PÇS
1438 PCC BICROMATIZADO AMARELO	M3.5X30	PH02 AGULHA	500 PÇS	1790 PCC BICROMATIZADO AMARELO	M5.0X80	PH02 AGULHA	200 PÇS
1439 PCC BICROMATIZADO AMARELO	M3.5X35	PH02 AGULHA	500 PÇS	1791 PCC BICROMATIZADO AMARELO	M5.0X90	PH02 AGULHA	200 PÇS
1440 PCC BICROMATIZADO AMARELO	M3.5X40	PH02 AGULHA	500 PÇS	1792 PCC BICROMATIZADO AMARELO	M5.0X100	PH02 AGULHA	200 PÇS
1782 PCC BICROMATIZADO AMARELO	M3.5X45	PH02 AGULHA	500 PÇS	1793 PCC BICROMATIZADO AMARELO	M5.0X110	PH02 AGULHA	100 PÇS
1783 PCC BICROMATIZADO AMARELO	M3.5X50	PH02 AGULHA	500 PÇS	1794 PCC BICROMATIZADO AMARELO	M5.0X120	PH02 AGULHA	100 PÇS
1441 PCC BICROMATIZADO AMARELO	M4.0X12	PH02 AGULHA	500 PÇS	1904 PCC BICROMATIZADO AMARELO	M6.0X25	PH03 AGULHA	200 PÇS
1443 PCC BICROMATIZADO AMARELO	M4.0X14	PH02 AGULHA	500 PÇS	1905 PCC BICROMATIZADO AMARELO	M6.0X30	PH03 AGULHA	200 PÇS
1444 PCC BICROMATIZADO AMARELO	M4.0X16	PH02 AGULHA	500 PÇS	1906 PCC BICROMATIZADO AMARELO	M6.0X35	PH03 AGULHA	200 PÇS
1445 PCC BICROMATIZADO AMARELO	M4.0X20	PH02 AGULHA	500 PÇS	1907 PCC BICROMATIZADO AMARELO	M6.0X40	PH03 AGULHA	200 PÇS
2104 PCC BICROMATIZADO AMARELO	M4.0X22	PH02 AGULHA	500 PÇS	1908 PCC BICROMATIZADO AMARELO	M6.0X45	PH03 AGULHA	200 PÇS
1446 PCC BICROMATIZADO AMARELO	M4.0X25	PH02 AGULHA	500 PÇS	1909 PCC BICROMATIZADO AMARELO	M6.0X50	PH03 AGULHA	200 PÇS
1447 PCC BICROMATIZADO AMARELO	M4.0X30	PH02 AGULHA	500 PÇS	1910 PCC BICROMATIZADO AMARELO	M6.0X60	PH03 AGULHA	200 PÇS
1448 PCC BICROMATIZADO AMARELO	M4.0X35	PH02 AGULHA	500 PÇS	2276 PCC BICROMATIZADO AMARELO	M6.0X65	PH03 AGULHA	200 PÇS
1449 PCC BICROMATIZADO AMARELO	M4.0X40	PH02 AGULHA	500 PÇS	1911 PCC BICROMATIZADO AMARELO	M6.0X70	PH03 AGULHA	200 PÇS
1450 PCC BICROMATIZADO AMARELO	M4.0X45	PH02 AGULHA	500 PÇS	1912 PCC BICROMATIZADO AMARELO	M6.0X80	PH03 AGULHA	200 PÇS
1451 PCC BICROMATIZADO AMARELO	M4.0X50	PH02 AGULHA	500 PÇS	1913 PCC BICROMATIZADO AMARELO	M6.0X90	PH03 AGULHA	100 PÇS
1784 PCC BICROMATIZADO AMARELO	M4.0X60	PH02 AGULHA	500 PÇS	1914 PCC BICROMATIZADO AMARELO	M6.0X100	PH03 AGULHA	100 PÇS
1785 PCC BICROMATIZADO AMARELO	M4.0X70	PH02 AGULHA	200 PÇS	1915 PCC BICROMATIZADO AMARELO	M6.0X110	PH03 AGULHA	100 PÇS
1786 PCC BICROMATIZADO AMARELO	M4.0X80	PH02 AGULHA	200 PÇS	1916 PCC BICROMATIZADO AMARELO	M6.0X120	PH03 AGULHA	100 PÇS
1452 PCC BICROMATIZADO AMARELO	M4.5X16	PH02 AGULHA	500 PÇS	1929 PCC BICROMATIZADO AMARELO	M6.0X130	PH03 AGULHA	200 PÇS
1455 PCC BICROMATIZADO AMARELO	M4.5X20	PH02 AGULHA	500 PÇS	1930 PCC BICROMATIZADO AMARELO	M6.0X140	PH03 AGULHA	200 PÇS
1456 PCC BICROMATIZADO AMARELO	M4.5X25	PH02 AGULHA	500 PÇS	1931 PCC BICROMATIZADO AMARELO	M6.0X150	PH03 AGULHA	100 PÇS
1457 PCC BICROMATIZADO AMARELO	M4.5X30	PH02 AGULHA	500 PÇS	1932 PCC BICROMATIZADO AMARELO	M6.0X160	PH03 AGULHA	100 PÇS
1458 PCC BICROMATIZADO AMARELO	M4.5X35	PH02 AGULHA	500 PÇS	1933 PCC BICROMATIZADO AMARELO	M6.0X180	PH03 AGULHA	100 PÇS
1459 PCC BICROMATIZADO AMARELO	M4.5X40	PH02 AGULHA	500 PÇS	1934 PCC BICROMATIZADO AMARELO	M6.0X200	PH03 AGULHA	100 PÇS
1460 PCC BICROMATIZADO AMARELO	M4.5X45	PH02 AGULHA	200 PÇS				

Parafuso Chipboard Cabeça Flangeada Phillips

Desenvolvido especialmente para uso na indústria moveleira o parafuso chipboard possui características próprias que o fazem uma das melhores opções para uso em madeira. A cabeça flangeada proporciona ótimo acabamento, além disso a cabeça de maior diâmetro oferece uma maior área de contato muito útil na fixação de materiais frágeis. Por conta desta característica é muito utilizado na construção civil em conjunto com buchas de nylon para fixação de objetos.

<p>MATERIAL:</p> <p>AISI C 1018 AISI C 1022</p>	<p>CARACTERÍSTICAS PARAFUSO:</p> <p>CABEÇA FLANGEADA</p> <p>PONTA AGULHA</p> <p>ROSCA SIMPLES</p> <p>CHAVE PHILLIPS</p>	<p>PRINCIPAIS APLICAÇÕES</p> <p>MADEIRA</p> <p>MARCENARIA</p> <p>MOVEIS</p>
--	--	--



TRATAMENTOS / MODELOS DISPONÍVEIS



PCF BICROMATIZADO

Bicromatização é um processo eletroquímico de deposição composta de uma camada constituída de zinco e outra de cromo, sobre um substrato de aço ou de ferro. Com coloração amarela iridescente, o parafuso bicromatizado é muito usado em fixadores pela relativa resistência em salt-spray e custo baixo.



LEIA O CÓDIGO QR E SOLICITE O SEU ORÇAMENTO NA HORA



CODIGO	FAMILIA MF	TRATAMENTO	MEDIDAS	CHAVE	PONTA	PCS/CAIXA
2511	PCF	BICROMATIZADO AMARELO	M3.5X12	PH02	AGULHA	500 PCS
2512	PCF	BICROMATIZADO AMARELO	M4.0X14	PH02	AGULHA	500 PCS
2513	PCF	BICROMATIZADO AMARELO	M4.0X16	PH02	AGULHA	500 PCS
2514	PCF	BICROMATIZADO AMARELO	M4.0X20	PH02	AGULHA	500 PCS
2515	PCF	BICROMATIZADO AMARELO	M4.0X25	PH02	AGULHA	500 PCS
2412	PCF	BICROMATIZADO AMARELO	M4.0X30	PH02	AGULHA	500 PCS
2413	PCF	BICROMATIZADO AMARELO	M4.0X35	PH02	AGULHA	500 PCS
2414	PCF	BICROMATIZADO AMARELO	M4.0X40	PH02	AGULHA	500 PCS
2415	PCF	BICROMATIZADO AMARELO	M4.0X45	PH02	AGULHA	500 PCS
2416	PCF	BICROMATIZADO AMARELO	M4.0X50	PH02	AGULHA	500 PCS
2417	PCF	BICROMATIZADO AMARELO	M4.0X60	PH02	AGULHA	500 PCS
2523	PCF	BICROMATIZADO AMARELO	M4.5X16	PH02	AGULHA	500 PCS
2524	PCF	BICROMATIZADO AMARELO	M4.5X20	PH02	AGULHA	500 PCS
2526	PCF	BICROMATIZADO AMARELO	M4.5X25	PH02	AGULHA	500 PCS
2300	PCF	BICROMATIZADO AMARELO	M4.5X30	PH02	AGULHA	500 PCS
2301	PCF	BICROMATIZADO AMARELO	M4.5X35	PH02	AGULHA	500 PCS
1917	PCF	BICROMATIZADO AMARELO	M4.5X40	PH02	AGULHA	200 PCS
1824	PCF	BICROMATIZADO AMARELO	M4.5X45	PH02	AGULHA	200 PCS
2302	PCF	BICROMATIZADO AMARELO	M4.5X50	PH02	AGULHA	200 PCS
1918	PCF	BICROMATIZADO AMARELO	M4.5X60	PH02	AGULHA	200 PCS
2527	PCF	BICROMATIZADO AMARELO	M5.0X25	PH02	AGULHA	200 PCS
2303	PCF	BICROMATIZADO AMARELO	M5.0X30	PH02	AGULHA	200 PCS
2304	PCF	BICROMATIZADO AMARELO	M5.0X35	PH02	AGULHA	200 PCS
1919	PCF	BICROMATIZADO AMARELO	M5.0X40	PH02	AGULHA	200 PCS
1920	PCF	BICROMATIZADO AMARELO	M5.0X45	PH02	AGULHA	200 PCS
2305	PCF	BICROMATIZADO AMARELO	M5.0X50	PH02	AGULHA	200 PCS
2306	PCF	BICROMATIZADO AMARELO	M5.0X60	PH02	AGULHA	200 PCS
2307	PCF	BICROMATIZADO AMARELO	M5.0X65	PH02	AGULHA	200 PCS
2308	PCF	BICROMATIZADO AMARELO	M6.0X30	PH02	AGULHA	200 PCS
2309	PCF	BICROMATIZADO AMARELO	M6.0X35	PH02	AGULHA	200 PCS
2310	PCF	BICROMATIZADO AMARELO	M6.0X40	PH02	AGULHA	200 PCS
2311	PCF	BICROMATIZADO AMARELO	M6.0X45	PH02	AGULHA	200 PCS
2312	PCF	BICROMATIZADO AMARELO	M6.0X50	PH02	AGULHA	200 PCS
2313	PCF	BICROMATIZADO AMARELO	M6.0X60	PH02	AGULHA	200 PCS
2314	PCF	BICROMATIZADO AMARELO	M6.0X65	PH02	AGULHA	200 PCS



PBMi

Porta Bits Magnético Encaixe 1/4"



AÇO + AÇO INOX.

CODIGO	FAMILIA MF	MATERIAL	MEDIDAS	REFERENCIA	PONTA	PC'S/CAIXA
229	PBMi	AÇO + INOX	#1/4X75	SEM ANEL RET	MAG	10 PÇS
103	PBMi	AÇO + INOX	#1/4X75	COM ANEL RET	MAG	10 PÇS

PBMz

Porta Bits Magnético Encaixe 1/4"



AÇO + LIGA DE ZINCO

CODIGO	FAMILIA MF	MATERIAL	MEDIDAS	REFERENCIA	PONTA	PC'S/CAIXA
1349	PBMz	AÇO + LIGA DE ZINCO	#1/4X75	SEM ANEL RET	MAG	10 PÇS

PBMi SDS

Porta Bits Magnético Encaixe SDS Plus



AÇO + AÇO INOX.

CODIGO	FAMILIA MF	MATERIAL	MEDIDAS	REFERENCIA	PONTA	PC'S/CAIXA
1325	PBMi SDS	AÇO + INOX	#1/4X80	COM ANEL RET	MAG	5 PÇS

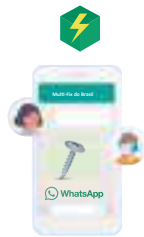

LEIA O CÓDIGO QR E SOLICITE O SEU ORÇAMENTO NA HORA





Soquete Magnético Sextavado com Encaixe de 1/4"



AISI 6150H



CODIGO	FAMILIA MF	TRATAMENTO	MEDIDAS	TIPO	PC'S/CAIXA
1478	SM	AISI 6150H	3/16X65MM	APARAFUSAD	MAG 10 PÇS
93	SM	AISI 6150H	1/4X65	APARAFUSAD	MAG 10 PÇS
95	SM	AISI 6150H	5/16X65MM	APARAFUSAD	MAG 10 PÇS
96	SM	AISI 6150H	3/8X65MM	APARAFUSAD	MAG 10 PÇS
97	SM	AISI 6150H	7/16X65MM	APARAFUSAD	MAG 5 PÇS
98	SM	AISI 6150H	1/2X65MM	APARAFUSAD	MAG 5 PÇS
99	SM	AISI 6150H	9/16X65MM	APARAFUSAD	MAG 5 PÇS
217	SM	AISI 6150H	M6X65	APARAFUSAD	MAG 10 PÇS
218	SM	AISI 6150H	M7X65	APARAFUSAD	MAG 10 PÇS
219	SM	AISI 6150H	M8X65	APARAFUSAD	MAG 10 PÇS
220	SM	AISI 6150H	M10X65	APARAFUSAD	MAG 10 PÇS
2129	SM	AISI 6150H	M11X65	APARAFUSAD	MAG 5 PÇS
221	SM	AISI 6150H	M12X65	APARAFUSAD	MAG 5 PÇS
100	SM	AISI 6150H	M13X65	APARAFUSAD	MAG 5 PÇS
1347	SM	AISI 6150H	M14X65	APARAFUSAD	MAG 5 PÇS
1984	SM	AISI 6150H	M17X65	APARAFUSAD	MAG 5 PÇS

Polegadas
Milímetros



LEIA O CÓDIGO QR E SOLICITE O SEU ORÇAMENTO NA HORA



**Ponta (Bits) Phillips Corpo Reduzido Especial para Drywall**

AÇO S-2

CODIGO	FAMILIA MF	MATERIAL	MEDIDAS	REFERENCIA	PONTA	PC'S/CAIXA
1623	PHr	AÇO S-2	#02X25	CORPO REDUZ	PH02	50 PÇS

**Ponta (Bits) Phillips Encaixe 1/4"**

Modelos Insert Bits nos Comprimentos de 25 e 38mm e Power Bits nos Demais Comprimentos



AÇO S-2

CODIGO	FAMILIA MF	MATERIAL	MEDIDAS	REFERENCIA	PONTA	PC'S/CAIXA
1559	PH	AÇO S-2	#00X25 MM	INSERT BITS		20 PÇS
1560	PH	AÇO S-2	#00X50 MM	POWER BITS		10 PÇS
0083	PH	AÇO S-2	#01X25 MM	INSERT BITS		20 PÇS
0226	PH	AÇO S-2	#01X38 MM	INSERT BITS		10 PÇS
0086	PH	AÇO S-2	#01X50 MM	POWER BITS		20 PÇS
0089	PH	AÇO S-2	#01X70 MM	POWER BITS		10 PÇS
1411	PH	AÇO S-2	#01X90 MM	POWER BITS		10 PÇS
0084	PH	AÇO S-2	#02X25 MM	INSERT BITS		20 PÇS
0192	PH	AÇO S-2	#02X38 MM	INSERT BITS		10 PÇS
0087	PH	AÇO S-2	#02X50 MM	POWER BITS		10 PÇS
0090	PH	AÇO S-2	#02X70 MM	POWER BITS		10 PÇS
0091	PH	AÇO S-2	#02X100 MM	POWER BITS		10 PÇS
0193	PH	AÇO S-2	#02X150 MM	POWER BITS		10 PÇS
1899	PH	AÇO S-2	#02X200 MM	POWER BITS		10 PÇS
0085	PH	AÇO S-2	#03X25 MM	INSERT BITS		20 PÇS
0088	PH	AÇO S-2	#03X50 MM	POWER BITS		10 PÇS
0092	PH	AÇO S-2	#03X75 MM	POWER BITS		10 PÇS
1268	PH	AÇO S-2	#03X100 MM	POWER BITS		10 PÇS

**Ponta (Bits) Phillips Com Limitador Encaixe 1/4"**

AÇO S-2

CODIGO	FAMILIA MF	MATERIAL	MEDIDAS	REFERENCIA	PONTA	PC'S/CAIXA
1763	PHL	AÇO S-2	#02X25	C/LIMITADOR		10 PÇS

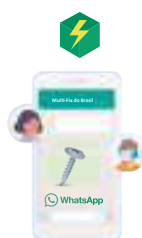

LEIA O CÓDIGO QR E
SOLICITE O SEU
ORÇAMENTO
NA HORA



**PHD****Ponta (Bits) Phillips Duas Pontas Encaixe 1/4"**

AÇO S-2

CODIGO	FAMILIA MF	MATERIAL	MEDIDAS	REFERENCIA	PONTA	
0113	PHD	AÇO S-2	#01X45 MM	DUPLA	PH01	20 PÇS
2128	PHD	AÇO S-2	#01X65 MM	DUPLA	PH01	10 PÇS
0114	PHD	AÇO S-2	#02X45 MM	DUPLA	PH02	10 PÇS
0115	PHD	AÇO S-2	#02X65 MM	DUPLA	PH02	10 PÇS
1608	PHD	AÇO S-2	#02X75 MM	DUPLA	PH02	10 PÇS
1414	PHD	AÇO S-2	#02X100 MM	DUPLA	PH02	10 PÇS
1609	PHD	AÇO S-2	#02X150 MM	DUPLA	PH02	10 PÇS
1900	PHD	AÇO S-2	#03X65 MM	DUPLA	PH03	10 PÇS

**PHFSD****Ponta (Bits) Ponta Dupla Phillips x Fenda Simples Encaixe 1/4"**

AÇO S-2

CODIGO	FAMILIA MF	MATERIAL	MEDIDAS	REFERENCIA	PONTA	
1901	PHFSD	AÇO S-2	#02X7.1X65 MM	DUPLA P/S	PH02	10 PÇS

**PZ****Ponta (Bits) Pozidrive Encaixe 1/4"**

AÇO S-2

CODIGO	FAMILIA MF	MATERIAL	MEDIDAS	REFERENCIA	PONTA	PÇS/CAIXA
1192	PZ	AÇO S-2	#01X25 MM	POZI	PZ01	20 PÇS
1193	PZ	AÇO S-2	#02X25 MM	POZI	PZ02	20 PÇS

**TX****Ponta (Bits) Torx Encaixe 1/4"**

AÇO S-2

CODIGO	FAMILIA MF	MATERIAL	MEDIDAS	REFERENCIA	PONTA	PÇS/CAIXA
1412	TX	AÇO S-2	#06X50 MM	T-06		10 PÇS
1413	TX	AÇO S-2	#07X50 MM	T-07		10 PÇS
0105	TX	AÇO S-2	#08X50 MM	T-08		10 PÇS
2086	TX	AÇO S-2	#09X50 MM	T-09		10 PÇS
2125	TX	AÇO S-2	#10X25 MM	T-10		10 PÇS
0106	TX	AÇO S-2	#10X50 MM	T-10		10 PÇS
2126	TX	AÇO S-2	#15X25 MM	T-15		10 PÇS
0107	TX	AÇO S-2	#15X50 MM	T-15		10 PÇS
0104	TX	AÇO S-2	#20X25 MM	T-20		20 PÇS
0108	TX	AÇO S-2	#20X50 MM	T-20		10 PÇS
0109	TX	AÇO S-2	#25X50 MM	T-25		10 PÇS
0110	TX	AÇO S-2	#27X50 MM	T-27		10 PÇS
0227	TX	AÇO S-2	#30X25 MM	T-30		20 PÇS
0111	TX	AÇO S-2	#30X50 MM	T-30		10 PÇS
2087	TX	AÇO S-2	#35X50 MM	T-35		10 PÇS
0112	TX	AÇO S-2	#40X50 MM	T-40		10 PÇS
2089	TX	AÇO S-2	#45X50 MM	T-45		10 PÇS



**Ponta (Bits) Fenda Simples Encaixe 1/4"**

AÇO S-2

CODIGO	FAMILIA MF	MATERIAL	MEDIDAS	REFERENCIA	TXA	PCS/CAIXA
133	FS	AÇO S-2	6,4X25 MM	8F-10R	1,07X6,4	25 PCS
1561	FS	AÇO S-2	6,4X50 MM	8F-10R	1,07X6,4	25 PCS
1902	FS	AÇO S-2	6,4X100 MM	8F-10R	1,07X6,4	10 PCS
224	FS	AÇO S-2	7,9X25 MM	10F-14R	1,27X7,9	25 PCS
1563	FS	AÇO S-2	7,9X50 MM	12F-14R	1,27X7,9	10 PCS
1903	FS	AÇO S-2 (ENC 5/16")	7,9X100 MM	12F-14R	1,27X7,9	10 PCS
225	FS	AÇO S-2	9,1X38 MM	14F-16R	1,40X9,1	25 PCS
1584	FS	AÇO S-2	9,1X70 MM	14F-16R	1,40X9,1	10 PCS
1585	FS	AÇO S-2	10,0X38 MM	16F-18R	1,57X10	25 PCS
1586	FS	AÇO S-2	10,0X70 MM	16F-18R	1,57X10	10 PCS

**Ponta (Bits) Fenda Simples Dupla Encaixe 1/4"**

AÇO S-2

CODIGO	FAMILIA MF	MATERIAL	MEDIDAS	REFERENCIA	TXA	PCS/CAIXA
1620	FSD	AÇO S-2	5,0X5,5X65 MM	DUPLA S		10 PCS
1622	FSD	AÇO S-2	6,0X7,0X65 MM	DUPLA S		10 PCS

**Ponta (Bits) Hexagonal Polegadas/Milímetros Encaixe 1/4"**

AÇO S-2

CODIGO	FAMILIA MF	MATERIAL	MEDIDAS	REFERENCIA	TXA	PCS/CAIXA
1764	H	AÇO S-2	3/32X50 MM	POL	1/4"	10 PCS
1766	H	AÇO S-2	7/64X50 MM	POL	1/4"	10 PCS
1767	H	AÇO S-2	1/8X50 MM	POL	1/4"	10 PCS
1768	H	AÇO S-2	9/64X50 MM	POL	1/4"	10 PCS
1769	H	AÇO S-2	5/32X50 MM	POL	1/4"	10 PCS
1770	H	AÇO S-2	3/16X50 MM	POL	1/4"	10 PCS
1771	H	AÇO S-2	7/32X50 MM	POL	1/4"	10 PCS
1772	H	AÇO S-2	1/4X50 MM	POL	1/4"	10 PCS
1624	H	AÇO S-2	2,0X50 MM	MM	1/4"	10 PCS
1625	H	AÇO S-2	2,5X50 MM	MM	1/4"	10 PCS
1626	H	AÇO S-2	3,0X50 MM	MM	1/4"	10 PCS
1627	H	AÇO S-2	4,0X50 MM	MM	1/4"	10 PCS
1628	H	AÇO S-2	5,0X50 MM	MM	1/4"	10 PCS
1629	H	AÇO S-2	6,0X50 MM	MM	1/4"	10 PCS

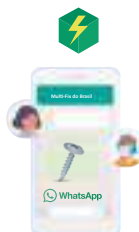

LEIA O CÓDIGO QR E
SOLICITE
ORÇAMENTO
NA HORA



MF-S

Bucha de Fixação Em Nylon

CODIGO	FAMILIA MF	MATERIAL	MEDIDAS			PCS/CAIXA
1970	MF-S	NYLON	#12X60 MM	SEM ANEL	S-12	200 PCS



PBE-Mad

Paraf. Autop. Ponta Broca Cabeça Chata C/Estrias Escariadoras R/Madeira

O parafuso ideal para madeira de média e alta densidade. Aplicação direta sem furar, escariar e aparafusar. **Chave Torx:** Assegura melhor transmissão de força para furar, fixar e escarear em uma só operação. **Estrias Escariadoras:** Estrias abaixo da cabeça, escareiam a madeira, embutindo a cabeça do parafuso de maneira rápida e fácil sem rachar ou danificar a superfície da peça. **Rosca:** Sua corpo reto e rosca parcial o torna ideal para fixações transversais e próximas a borda; sendo que o filete de rosca de perfil alto, próprio para madeira, proporciona baixo torque de aparafusamento e elevada resistência a extração. **Ponta Broca:** Devido a sua Ponta broca pode ser aplicado diretamente a madeira sem necessidade de pré furos economizando mais de 50% de tempo com mão de obra.

MATERIAL:



AISI C 1018
AISI C 1022

CARACTERISTICAS PARAFUSO:



CABEÇA CHATA



PONTA BROCA



ROSCA MADEIRA



ESTRIAS ESCARIADORAS

PRINCIPAIS APLICAÇÕES



MADEIRA MEDIA DENS.



MADEIRA ALTA DENS.



CODIGO	FAMILIA MF	MATERIAL	MEDIDAS	CHAVE		PCS/CAIXA
1196	PBE-Mad	BICROMATIZADO AMARELO	#4X25 MM	TORX	T-20	500 PCS
1200	PBE-Mad	BICROMATIZADO AMARELO	#4X45 MM	TORX	T-20	500 PCS
1203	PBE-Mad	BICROMATIZADO AMARELO	#4X70 MM	TORX	T-20	500 PCS
2122	PBE-Mad	BICROMATIZADO AMARELO	#4X40 MM	TORX	T-15	500 PCS
2123	PBE-Mad	BICROMATIZADO AMARELO	#4X45 MM	TORX	T-15	500 PCS

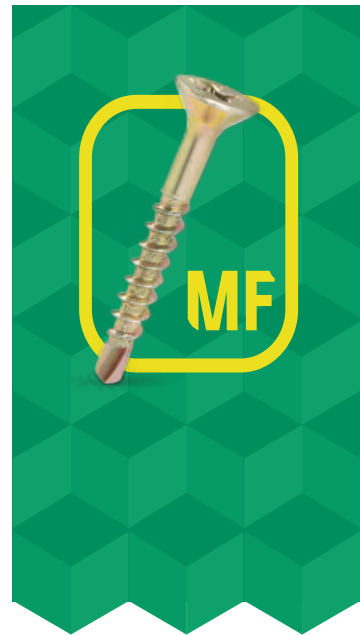

PSS

Parafuso Sextavado Rosca Soberba

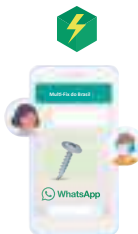

LEIA O CÓDIGO QR E SOLICITE O SEU ORÇAMENTO NA HORA



CODIGO	FAMILIA MF	MATERIAL	MEDIDAS	REFERENCIA	PCS/CAIXA
1286	PSS	ZINCADO CLARO	#3/16X55 MM	ALT: 3,05 MM 5/16"	200 PCS
1292	PSS	ZINCADO CLARO	#1/4X35 MM	ALT: 4,14 MM 7/16"	100 PCS
1330	PSS	ZINCADO CLARO	#3/8X45 MM	ALT: 6,17 MM 9/16"	100 PCS
1332	PSS	ZINCADO CLARO	#3/8X55 MM	ALT: 6,17 MM 9/16"	100 PCS



INSTRUÇÕES PARA FIXAÇÃO

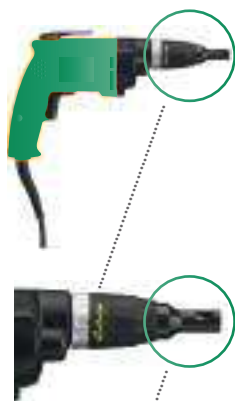

PARAFUSADEIRA

A correta aplicação dos Parafusos Autoperfurantes Multi-Fix, exige a utilização de uma parafusadeira (1.800 - 2.500 RPM) com sistema de embreagem, batente plástico (stop) e gatilho progressivo. Recomendamos o uso do soquete magnético, e posicionamento perpendicular á base do material, utilizando o gatilho progressivo até a broca se estabilizar no furo, para então aplicar a velocidade total. Quando o batente (stop) entrar em contato com material, a parafusadeira acionará o sistema de embreagem, que fará que ela gire em falso, garantindo assim a correta aplicação e conclusão do processo.

REGULAGEM DA PROFUNDIDADE DO BATENTE

Recomendamos ajustar a profundidade do batente (stop), para que não haja o esmagamento ou sub-aperto da arruela de vedação.

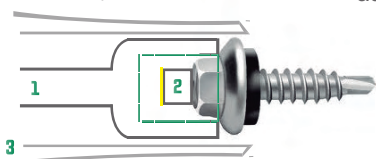

1 SOQUETE 2 MAGNETO 3 BATENTE

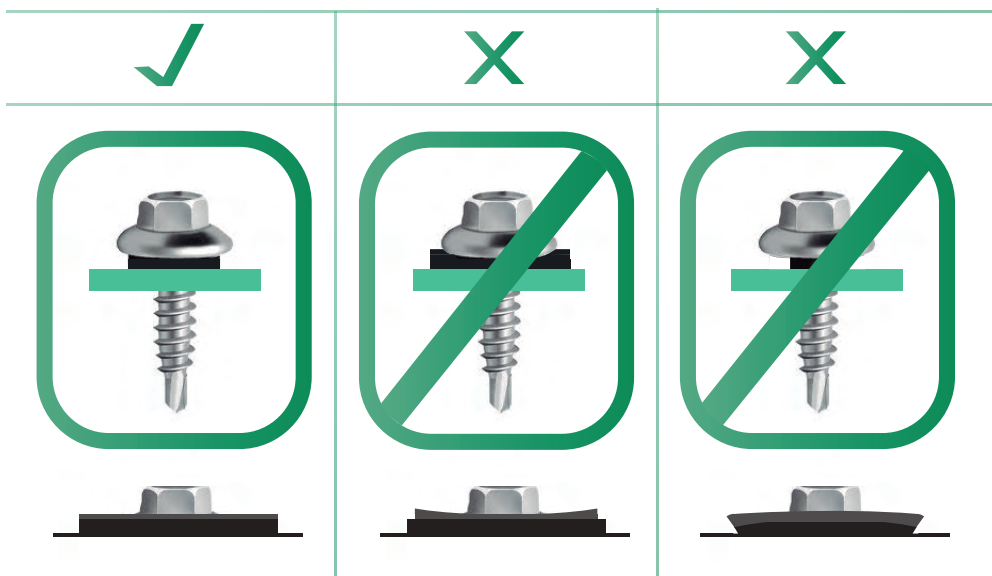

Uma leve pressão sobre a arruela de vedação é suficiente para garantir uma vedação plena. A arruela de vedação não pode apresentar sub-aperto ou esmagamento.



IMPORTANTE

Os Parafusos Autoperfurantes não precisam de pré furo.



Os Parafusos Autoperfurantes Multi-Fix são fabricadas e testados conforme norma SAE J-78. Todos os valores apresentados neste impresso são baseado em testes de laboratório. Estes resultados são orientativos podendo variar de acordo com as particularidades de cada aplicação, sendo assim não conferem ou constituem autorização legal para o uso dos mesmos, sendo que a Multi-Fix Do Brasil não se responsabiliza pela má utilização do produto. Em aplicações reais coeficientes de segurança devem ser levados em conta, sendo o usuário responsável pela utilização do produto.

TABELA DE CAPACIDADE DE FURAÇÃO RECOMENDADA

Ø PARAFUSO	PONTA	ESPESSURAS PARA FURAÇÃO	TEMPO MAXIMO FURAÇÃO	VELOCIDADE
#6 (3.5MM)	AGULHA	0.00 - 0.91 MM	2 SEGUNDOS	2.500 RPM
	BROCA #2	0.91 - 2.30 MM	3 SEGUNDOS	2.500 RPM
#7 (3.9MM)	AGULHA	0.00 - 0.91 MM	3 SEGUNDOS	2.500 RPM
	BROCA #2	0.91 - 2.30 MM	3 SEGUNDOS	2.500 RPM
#8 (4.2MM)	AGULHA	0.00 - 0.91 MM	3 SEGUNDOS	2.500 RPM
	BROCA #2	0.91 - 2.54 MM	4 SEGUNDOS	2.500 RPM
	BROCA #3	0.91 - 3.56 MM	5 SEGUNDOS	2.500 RPM
#10 (4.8MM)	AGULHA	0.00 - 0.91 MM	4 SEGUNDOS	2.500 RPM
	BROCA #2	0.91 - 2.80 MM	4 SEGUNDOS	2.500 RPM
	BROCA #3	0.91 - 4.44 MM	6 SEGUNDOS	2.500 RPM
#12 (5.5MM)	BROCA #1	0.60 - 1.58 MM	3 SEGUNDOS	2.000 RPM
	BROCA #3	0.91 - 5.33 MM	9 SEGUNDOS	2.000 RPM
	BROCA #5	6.35 - 12.7 MM	30 SEGUNDOS	1.500 RPM
#14 (6.3MM)	BROCA #3	0.91 - 6.35 MM	12 SEGUNDOS	2.000 RPM

DADOS TECNICOS

MEDIDA ISO	#6	#7	#8	#10	#6	#7	#8	#10	#12	#12	#12	#14
MEDIDA NOMINAL	3.5MM	3.9MM	4.2MM	4.8MM	3.5MM	3.9MM	4.2MM	4.8MM	5.5MM	5.5MM	5.5MM	6.3MM
FIOS P/POLEGADA	15 FIOS	16 FIOS	15 FIOS	12 FIOS	20 FIOS	19 FIOS	18 FIOS	16 FIOS	14 FIOS	14 FIOS	24 FIOS	14 FIOS
PONTA	AGULHA	AGULHA	AGULHA	AGULHA	BROCA #2	BROCA #2	BROCA #2	BROCA #3	BROCA #1	BROCA #3	BROCA #5	BROCA #3
TORQUE MINIMO	2.9 NM	3.5NM	4.3NM	6.2NM	2.8NM	3.8NM	4.9NM	6.2NM	10.8NM	10.8NM	10.8NM	17.6NM

VALORES FINAIS DE ARRANCAMENTO E CISALHAMENTO

ESPESSURA METAL	#6 AGULHA		#7 AGULHA		#8 AGULHA		#10 AGULHA		#6 P/2		#7 P/2		#8 P/2		#10 P/3		#12 P/1		#12 P/3		#12 P/5		#14 P/3	
	A	B	A	B	A	B	A	B	A	B	A	B	A	B	A	B	A	B	A	B	A	B	A	B
26 Ga - 0,46 MM	55	126	64		61	134			54	126			54	134	57			65					63	
24 Ga - 0,61 MM	76	211	90		107	225			83	211			88	225	94			97					107	
22 Ga - 0,76 MM	103	239	120		131	254	152		112	239	81		120	254	121			132					134	
20 Ga - 0,91 MM	131	344	137		159	336	178	330	134	344	116		135	336	134	330		155	348				161	421
18 Ga - 1,22 MM									214	383	188		223	480	228	574	73	251	615	211			275	653
16 Ga - 1,52 MM									308		229		319		322	698		341	734	316			401	951
14 Ga - 1,91 MM									384		321		432		439	703		483	892	446			520	1170
12 Ga - 2,67 MM									527		614		632		669			740	900	695	1200	838	1200	
1/8" - 3,18 MM																		800		880			1100	
3/16" - 4,76 MM																		1354		1682			2062	
1/4" - 6,35 MM				***								***						***			1741	1500	2480	

CAPACIDADE DE FURÃÇÃO AUTOPERFURANTES PONTA BROCA

A capacidade de perfuração de um parafuso autoperfurante está diretamente ligada ao comprimento de sua ponta broca, visto que quando o primeiro fio de rosca toca a peça a ser fixada, a operação de furação devera estar terminada. Ou seja a fase de rosqueamento só deve se iniciar quando o fase de perfuração estiver finalizada.

Isto se deve ao fato de que na fase de rosqueamento a velocidade de avanço do parafuso é até 10 vezes mais rápida que na fase de furação.

De forma geral podemos dizer que a capacidade de perfuração da ponta broca é adequada, se o comprimento da mesma for maior que a soma das espessuras dos materiais a serem fixados inclusive isolamentos ou espaços vagos entre os mesmos.



CAPACIDADE DE FURAÇÃO AUTOPERFURANTES PONTA BROCA

PONTA BROCA STANDARD SAEJ-78

Material: ANSI C 1022 ou equivalente

Tratamento Térmico: Cementação e tempera

Dureza Superficial: HV 545 654 (HRC 52-58)

Dureza de Núcleo: HV 318-392 (HRC 32-40)

Profundidade EHT: #6: 0,05 0,18 mm

Profundidade EHT: #7, #8, #10 e #12: 0,10 0,23 mm

Profundidade EHT: #14: 0,13 0,28 mm

PONTA AGULHA

Material: ANSI C 1018 ou equivalente

Tratamento Térmico: Cementação e tempera

Dureza Superficial: HV 450 750 (HRC 45-62)

Dureza de Núcleo: HV 286-372 (HRC 28-38)

Profundidade EHT: #6: 0,10 0,18 mm

Profundidade EHT: #7, #8 e #10: 0,10 0,23 mm

ARRUELA EPDM

Resistência á Abrasão: Excelente

Conformação por Compressão: Boa

Dureza Shore A: 30-90

Resistência á Intempéries: Excelente



TECNOLOGIA DE PONTA EM FIXAÇÃO

MULTI-FIX DO BRASIL IND E COM DE PARAFUSOS LTDA.®

A mais completa linha de **Parafusos Autoperfurantes.**

Teléfono: (41) 3283-4567 | vendas@multifixdobrasil.com | www.autoperfurantes.com.br

Matriz PR Rua Amir Ângelo Moss, 365 - Vila Iná - 83065-130 - São José dos Pinhais
Filial SC Sardanha Trade Park - BR-101, 12750 - KM 124 - Canhanduba - 88313-000 - Itajaí



WhatsApp

(41)3283-4567



@multifixdobrasil



MULTI-FIX®
DO BRASIL